

ALESSI

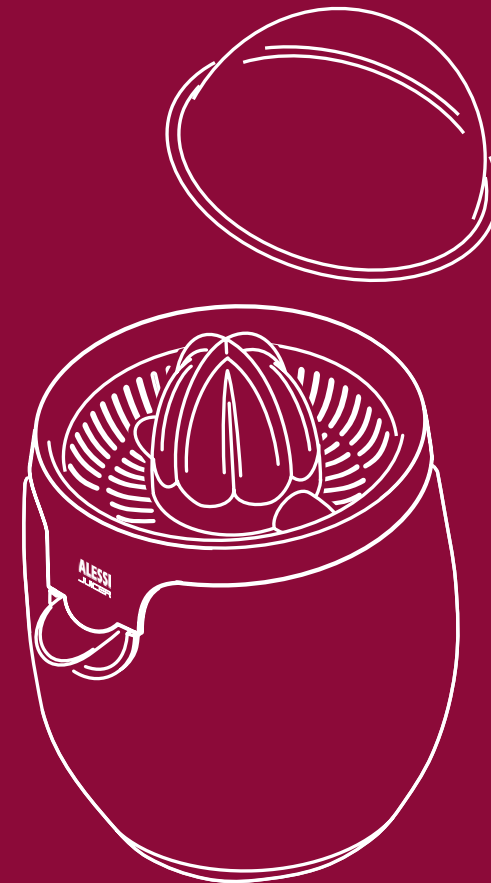

ALESSI

Alessi s.p.a. 28887 Crusinallo (VB) Italia
Tel. 0039 0323 868611 - Fax 0039 0323 641605
www.alessi.com - E-mail: sac.alessi@alessi.com

SG63
design Stefano Giovannoni
2003

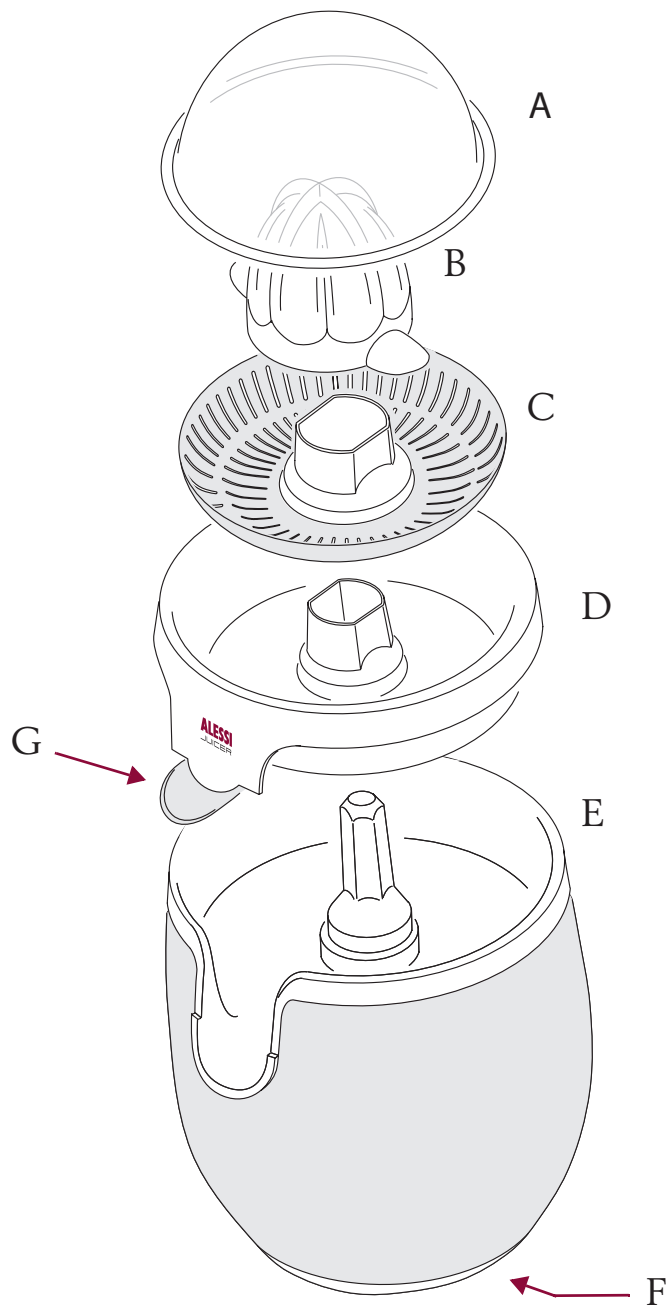

IMPORTANT SAFEGUARDS

When using electrical appliances, basic safety precautions should always be followed to reduce the risk of electric shock and/or injury to persons, including the following:

- 1 READ ALL INSTRUCTIONS BEFORE USING THE PRODUCT.
- 2 Ensure that your mains supply voltage is the same as marked on the typeplate of your appliance.
- 3 To protect against risk of electrical shock do not immerse power cord, plug or motor unit in water or other liquid.
- 4 Use a dry cloth to clean the motor unit.
- 5 Unplug from outlet when not in use, before fitting or removing parts and before cleaning.
- 6 In order to avoid any hazard, do not operate the product with a damaged cord or plug, or after the appliance has malfunctioned or been damaged in any way. Return the appliance to the nearest authorized service facility for inspection, repair or electrical or mechanical adjustment.
- 7 Close supervision is necessary when the appliance is used by or near children.
- 8 The use of accessory attachments not recommended or sold by the manufacturer may cause fire, electric shock or injury.
- 9 Do not use outdoors.
- 10 Do not let the cord hang over the edge of tables or counters or anywhere it may be accidentally caught or tripped over.
- 11 Do not let the cord touch hot surfaces such as stoves.
- 12 Do not place the product on or near hot gas burners or electric burners, or in a heated oven.
- 13 After unpacking the appliance, be sure to dispose carefully of the plastic bags so that they are out of the reach of children and the infirm.
- 14 Do not use the appliance for purposes other than those intended.
- 15 To disconnect the juicer, wait until the motor stops, then remove the plug from the wall outlet.

**THIS PRODUCT IS INTENDED FOR
HOUSEHOLD USE ONLY**

SAVE THESE INSTRUCTIONS

- SHORT CORD SET INSTRUCTIONS
- A short power cord is provided to reduce the risks resulting of becoming entangled in or tripping over a long cord.
- Longer, detachable power supply cords or extension cords are available and may be used if care is exercised in their use.
- If an extension cord is used, the marked electrical rating should be at least equal to the appliance electrical rating. If the appliance is provided with earthed type 3-wire cord, the extension should be a **GROUNDING TYPE 3-WIRE CORD**. The longer cord should be arranged so that it does not hang over the counter top or table where it can be pulled on by children or tripped over.

For U.K. and Ireland only:

This appliance is supplied with a non-rewirable 13 Amp. plug.

The plug must never be used without fitting the fuse cover.

If a replacement fuse cover is required, it must be of the same type or colour as the coloured insert around the fuse cover.

Replacement fuse covers are available from Electrical Retailers.

Replacement 13 Amp. fuses must be BSI or ASTA BS 1362 approved.

Important safety information

If the non-rewirable plug is not suitable for the socket outlets in your home, it can be removed and replaced by a plug of the correct type.

The non-rewirable plug must be cut from the mains cord, the fuse removed, and the plug safely discarded to prevent further use.

The removed plug can be hazardous if inserted into a live mains socket.

Fitting a Plug

IMPORTANT: The wires in the mains lead are coloured according to the following code:

BLUE - NEUTRAL

BROWN - LIVE

As the colours of the wires in the mains lead of this appliance may not correspond with the markings identifying the terminals in your plug, proceed as follows:

The BLUE wire must be connected to the terminal which is marked with the letter "N" or coloured BLACK.

The BROWN wire must be connected to the terminal which is marked with the letter "L" or coloured RED.

DO NOT CONNECT either of these wires to the earth terminal in the plug marked with the letter "E" or with the earth symbol or coloured GREEN, or GREEN and YELLOW.

If a 13 Amp. 3-pin plug is fitted, it must be an "approved" plug, in compliance with BS 1363-1986.

Note: If the plug terminals are unmarked or if you are in any doubt, consult a qualified electrician

AVVERTISSEMENTS IMPORTANTI

Lors de l'utilisation d'appareils électriques, il est nécessaire de toujours respecter les précautions de sécurité afin d'éviter le risque de décharge électrique et/ou de lésions physiques aux personnes. Il faut respecter en particulier les indications suivantes :

- 1 LIRE TOUTES LES INSTRUCTIONS AVANT D'UTILISER L'APPAREIL.
- 2 Assurez-vous que la tension de l'alimentation électrique correspond à celle qui est indiquée sur la plaquette de l'appareil.
- 3 Pour éviter le risque de décharge électrique, ne pas plonger le cordon, la fiche ou le bloc-moteur dans de l'eau ou tout autre liquide.
- 4 Utiliser un chiffon sec pour nettoyer le bloc-moteur.
- 5 Débrancher la fiche de la prise quand l'appareil n'est pas utilisé, avant de monter ou de démonter les parties mobiles et avant de le nettoyer.
- 6 Afin d'éviter tout risque, ne pas utiliser l'appareil si le cordon ou la fiche sont détériorés ou si l'appareil ne fonctionne pas bien ou est endommagé de quelque manière que ce soit. Envoyer l'appareil dans un centre de service après-vente agréé pour le contrôle, la réparation ou le réglage électrique ou mécanique.
- 7 Il est nécessaire de surveiller attentivement l'appareil s'il est utilisé par des enfants ou à proximité d'enfants.
- 8 L'utilisation d'accessoires non recommandés ou vendus par le producteur peut causer un incendie, une décharge électrique ou des lésions physiques.
- 9 Ne pas utiliser à l'extérieur.
- 10 Ne pas laisser le cordon pendre du bord de la table ou des comptoirs, et ne pas le laisser dans toutes les positions où il pourrait s'emmêler ou faire trébucher quelqu'un.
- 11 Ne pas laisser le cordon en contact avec des surfaces chaudes, telles que les plans de cuisson ou les poêles.
- 12 Ne pas poser l'appareil sur des brûleurs à gaz ou électriques ou à proximité, ou dans un four chaud.
- 13 Après avoir déballé l'appareil, veiller à évacuer correctement les emballages, en particulier les sachets en plastique, afin qu'ils restent hors de portée des enfants.
- 14 Ne pas utiliser l'appareil pour des emplois différents de ceux qui sont indiqués par le producteur.
- 15 Pour débrancher l'appareil, attendre que le moteur se soit arrêté puis retirer la fiche de la prise.

CE PRODUIT EST EXCLUSIVEMENT DESTINÉ
À UN USAGE DOMESTIQUE
CONSERVEZ CES INSTRUCTIONS

- INSTRUCTIONS POUR CORDONS SPÉCIAUX

- A short power cord is provided to reduce the risks resulting of becoming entangled in or tripping over a long cord.
- L'appareil est équipé d'un cordon court afin d'éviter qu'il ne s'emmêle et afin de réduire le risque de trébucher dans un cordon long.
- Il est d'utiliser des cordons plus longs et des rallonges en faisant attention durant l'utilisation. Si l'on utilise une rallonge, ses caractéristiques électriques doivent être au moins égales ou supérieures à celles de l'appareil. Si l'appareil est équipé d'un cordon avec mise à la terre, la rallonge doit elle aussi être du type avec mise à la terre. Si le cordon est plus long, il doit être installé de manière à ne pas pendre du bord des tables et des comptoirs et, dans tous les cas, de sorte qu'il ne puisse pas être tiré par des enfants ou faire trébucher quelqu'un.

SG63

ALESSI

Model: **SG63** Type:01
220-240 V ~ 50-60 Hz 85 W
Ser. Nr



Questo spremiagrumi elettrico, disegnato da Stefano Giovannoni nel 2003, è realizzato in acciaio inossidabile 18/10 e resina termoplastica ad alta resistenza.

Il prodotto è stato testato e certificato per garantire la sicurezza del consumatore.

DESCRIZIONE DELL'APPARECCHIO

- A - coperchio
- B - cono
- C - setaccio
- D - contenitore
- E - gruppo motore
- F - scomparto avvolgicavo (vedi Fig. 2)
- G - beccuccio

Fig. 1

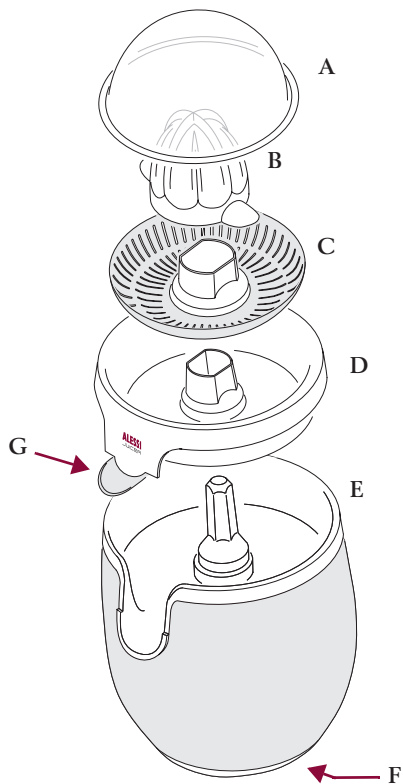
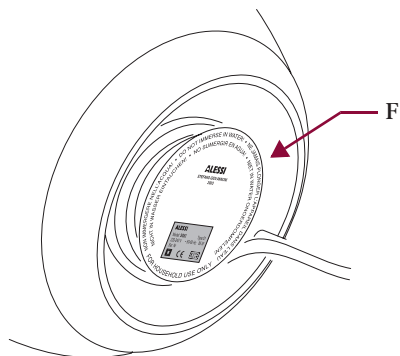

Fig. 2



Il beccuccio può assumere tre posizioni:

APERTO: Premete il beccuccio verso il basso per aprire il contenitore e far scendere il succo nel bicchiere.

Fig. 3

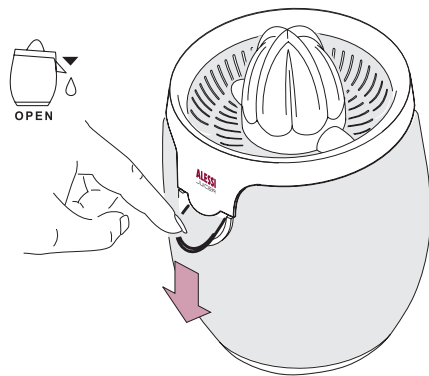

CHIUSO: Spingete il beccuccio verso l'alto per chiudere il contenitore, in modo che il succo non goccioli.

Fig. 4

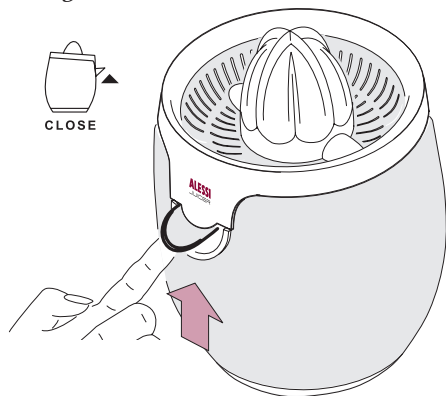

PULIZIA: Spingete il beccuccio completamente verso il basso per lavare il contenitore.

NOTA: Per abbassare il beccuccio in posizione di PULIZIA è necessario rimuovere il contenitore dal gruppo motore (vedi Fig. 1).

Non è possibile staccare il beccuccio dal contenitore.

Fig. 5

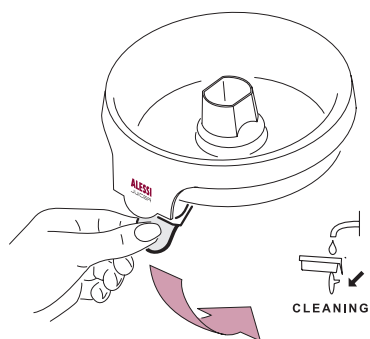

ATTENZIONE

Prima di utilizzare lo spremiagrumi leggete attentamente le istruzioni per l'uso e seguitele scrupolosamente. Conservate e consultate le istruzioni per l'uso per tutto il periodo di utilizzo dell'apparecchio.

Dopo aver tolto lo spremiagrumi dall'imballaggio, assicuratevi che sia integro in ogni suo componente.

Verificate che la tensione del vostro impianto elettrico corrisponda a quella indicata sul fondo del gruppo motore del vostro spremiagrumi.

Non immergete il cavo, la spina o il gruppo motore in acqua o altri liquidi.

Non utilizzate lo spremiagrumi in locali adibiti a bagno o in prossimità di altre sorgenti d'acqua.

Non fate pendere il cavo dal piano di lavoro.

Non usate l'apparecchio in modo continuativo per più di 10 minuti.

Come ogni elettrodomestico, anche questo apparecchio non deve essere usato all'aperto.

TENETE L'APPARECCHIO FUORI DALLA PORTATA DEI BAMBINI.

In caso di malfunzionamento, e in particolare se il cavo di alimentazione si dovesse danneggiare, non utilizzate lo spremiagrumi e rivolgetevi al rivenditore Alessi di fiducia.

Staccate la spina dalla presa quando l'apparecchio non viene utilizzato, prima di montare o smontare dei componenti e prima di pulirlo.

Non avvicinate il cavo di alimentazione o l'apparecchio stesso a piani di cottura, fornelli e fonti di calore in genere.

Non utilizzate lo spremiagrumi per scopi diversi da quelli previsti. Alessi declina ogni responsabilità per danni dovuti ad uso improprio.

Non utilizzate adattatori o prolunghe che non siano rispondenti alle vigenti norme di sicurezza o che superino i limiti delle portate dell'apparecchio in valore della tensione (220-240V).

Non utilizzate mai l'apparecchio se presenta parti danneggiate, in particolare il cavo e la spina, o se si è verificato un malfunzionamento.

Non disperdete l'imballo nell'ambiente e tenete fuori dalla portata dei bambini i sacchetti di plastica.

Al termine del suo ciclo di vita, non disperdete l'apparecchio nell'ambiente.

Disassemblate i suoi componenti per poterli eliminare secondo le norme di smaltimento vigenti nel vostro paese.

Non tentate mai di forzare il gruppo motore per aprirlo.

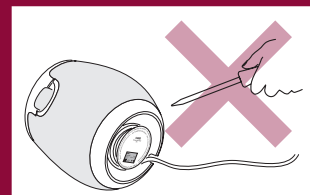

QUESTO PRODOTTO E' DESTINATO AL SOLO USO DOMESTICO.

Questo apparecchio non è destinato per l'utilizzo da parte di persone (inclusi bambini) con capacità fisiche, sensoriali o mentali ridotte o con mancanza di esperienza e conoscenza a meno che queste persone siano state istruite sull'uso dell'apparecchio o siano sotto la supervisione di una persona responsabile della loro sicurezza.

SORVEGLIARE I BAMBINI PER ASSICURARSI CHE NON GIOCHINO CON L'APPARECCHIO.

PRIMA DEL PRIMO UTILIZZO

- Smontate le parti asportabili (coperchio, cono, setaccio, contenitore) sollevandole.
- Lavatele con acqua calda e detersivo liquido per piatti.
- Risciacquatele ed asciugatele con cura.
- Rimontate contenitore, setaccio e cono.

NOTA: Non immergete il cavo, la spina o il gruppo motore in acqua o altri liquidi.

USO

- Verificate che la tensione del vostro impianto elettrico corrisponda a quella indicata sul fondo del gruppo motore dello spremiagrumi.
- Inserite la spina nella presa di corrente.
- Se necessario, avvolgete il cavo in eccesso attorno all'avvolgicavo e bloccatelo nell'apposita scanalatura.

Fig. 6

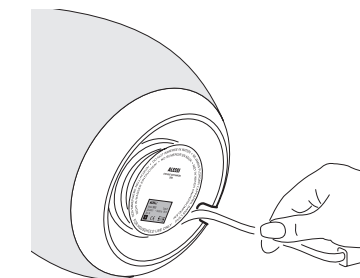

- Assicuratevi che lo spremiagrumi sia posizionato in modo stabile sul piano di lavoro e che sia fuori dalla portata dei bambini.

Verificate inoltre che il cavo non penda dal piano di lavoro.

Fig. 7

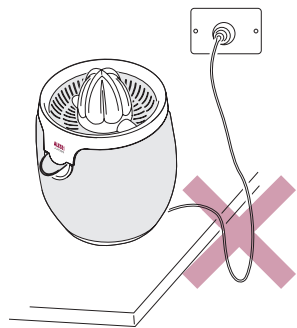

- Togliete il coperchio.
- Posizionate un bicchiere o un contenitore sotto il beccuccio.
- Spingete il beccuccio verso il basso in posizione APERTO.

Fig. 8

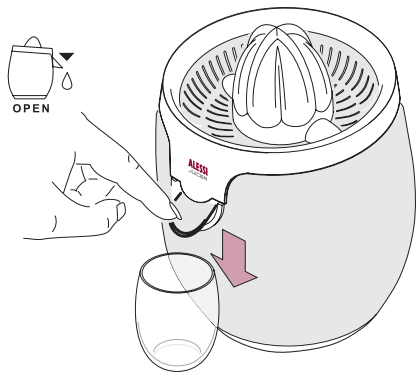

- Tagliate a metà il frutto da spremere, in modo da poterlo posizionare agevolmente sul cono.

- Premete con decisione il frutto sul cono con la mano. Il motore si avvierà automaticamente, il cono inizierà a ruotare ed il succo scenderà nel bicchiere.

Fig. 9

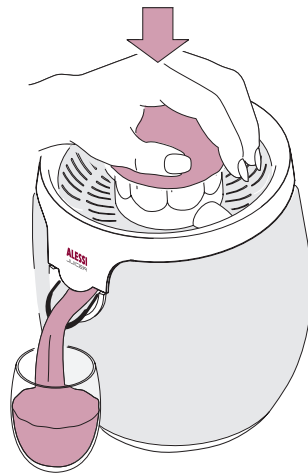

- Sollevate la mano dal frutto per arrestare il motore.
- Per evitare che il succo residuo goccioli quando cambiate bicchiere, o comunque dopo l'uso, spingete il beccuccio verso l'alto.

Fig. 10

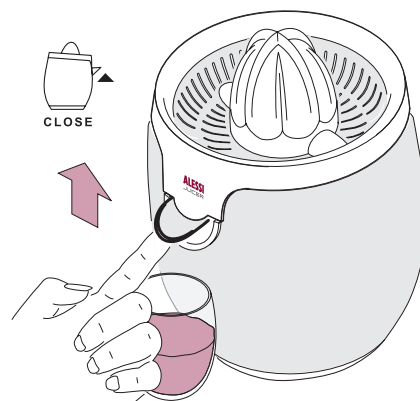

PULIZIA

NOTA: Pulite l'apparecchio subito dopo l'uso, per evitare che i residui di polpa si seccino e risultino più difficili da eliminare.

- TOGLIETE LA SPINA DALLA PRESA.
- Togliete le parti asportabili afferrando il contenitore e portatele sul lavello.

Fig. 11

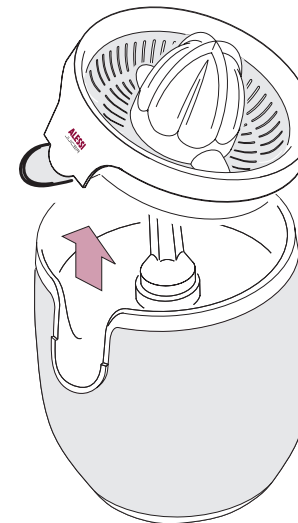

- Smontate cono, setaccio e contenitore.

Fig. 12

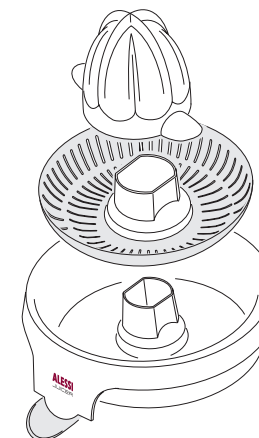

- Spingete il beccuccio del contenitore verso il basso nella posizione di PULIZIA.
- NOTA: Non è possibile staccare il beccuccio dal contenitore.

Fig. 13

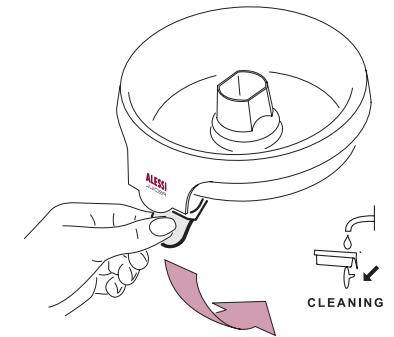

- Lavate cono, setaccio e contenitore con acqua calda e detersivo liquido per piatti.
- Risciacquateli ed asciugateli con cura.

Fig. 14

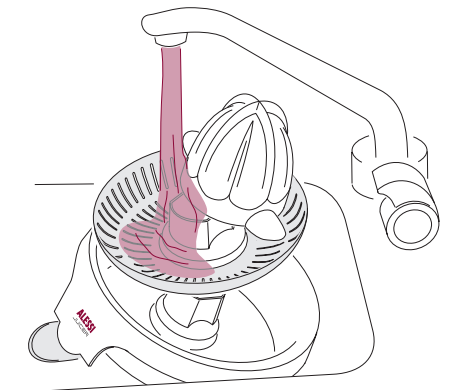

NOTA: Il cono, il setaccio ed il contenitore possono essere lavati in lavastoviglie. Ricordate comunque che i detersivi e gli additivi utilizzati, ed anche le temperature raggiunte durante il ciclo di lavaggio, possono danneggiare la finitura superficiale del prodotto.

- Pulite il gruppo motore con un panno umido.

ATTENZIONE



Non immergete mai il gruppo motore in acqua e non risciacquatelo sotto l'acqua corrente.

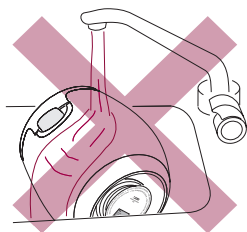

- Riavvolgete il cavo attorno all'avvolgicavo e bloccatelo nell'apposita scanalatura.

ATTENZIONE



Se il cavo di alimentazione si dovesse danneggiare, rivolgetevi per la sostituzione al rivenditore Alessi di fiducia.

Non tentate mai di aprire o manomettere il gruppo motore dell'apparecchio.

IN CASO DI MALFUNZIONAMENTO

In generale, in caso di funzionamento irregolare, o in caso di dubbio, non utilizzate lo spremiagrumi e rivolgetevi al rivenditore Alessi di fiducia.

Qui di seguito vengono dati alcuni consigli per risolvere da soli eventuali piccoli problemi, spesso causati solo da una lieve disattenzione:

- **Se il motore non si avvia:**
 - avete inserito la spina nella presa?
 - la tensione del vostro impianto elettrico corrisponde a quella indicata sul fondo del gruppo motore?
 - avete rimontato correttamente cono, setaccio e contenitore?
 - avete esercitato una pressione sufficiente sul cono?

Se il problema persiste non tentate di manomettere l'apparecchio e rivolgetevi al rivenditore Alessi di fiducia.

- **Se non riuscite a rimontare il contenitore:**
 - avete riportato il beccuccio dalla posizione PULIZIA alla posizione APERTO (vedi Fig. 3) o CHIUSO (vedi Fig. 4)?
- **Se il succo fuoriesce dal bordo del contenitore:**
 - avete abbassato il beccuccio alla posizione APERTO (vedi Fig. 3)?
 - avete verificato che il setaccio non sia ostruito dai residui della spremitura?

RICAMBI

Potete richiedere al rivenditore Alessi di fiducia, e sostituire agevolmente da soli, i seguenti componenti:

- coperchio (A)
- cono (B)
- setaccio (C)
- contenitore (D)

ALESSI

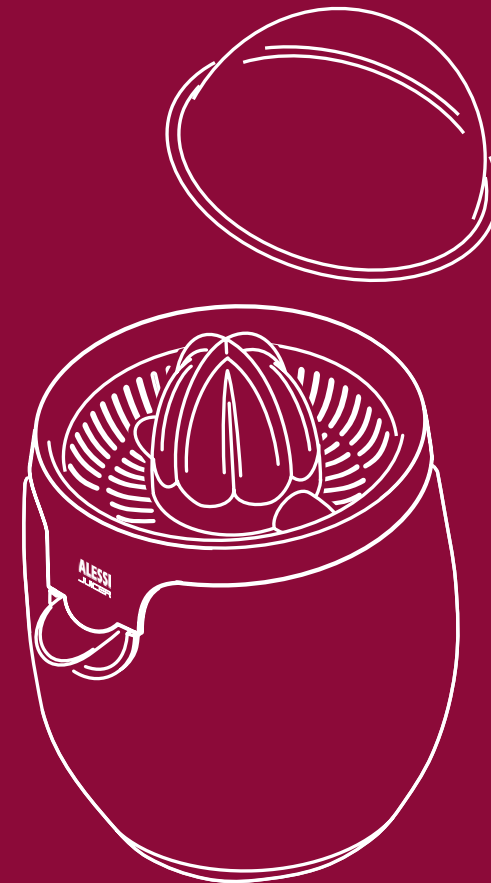

ALESSI

Alessi s.p.a. 28887 Crusinallo (VB) Italia
Tel. 0039 0323 868611 - Fax 0039 0323 641605
www.alessi.com - E-mail: sac.alessi@alessi.com

SG63
design Stefano Giovannoni
2003

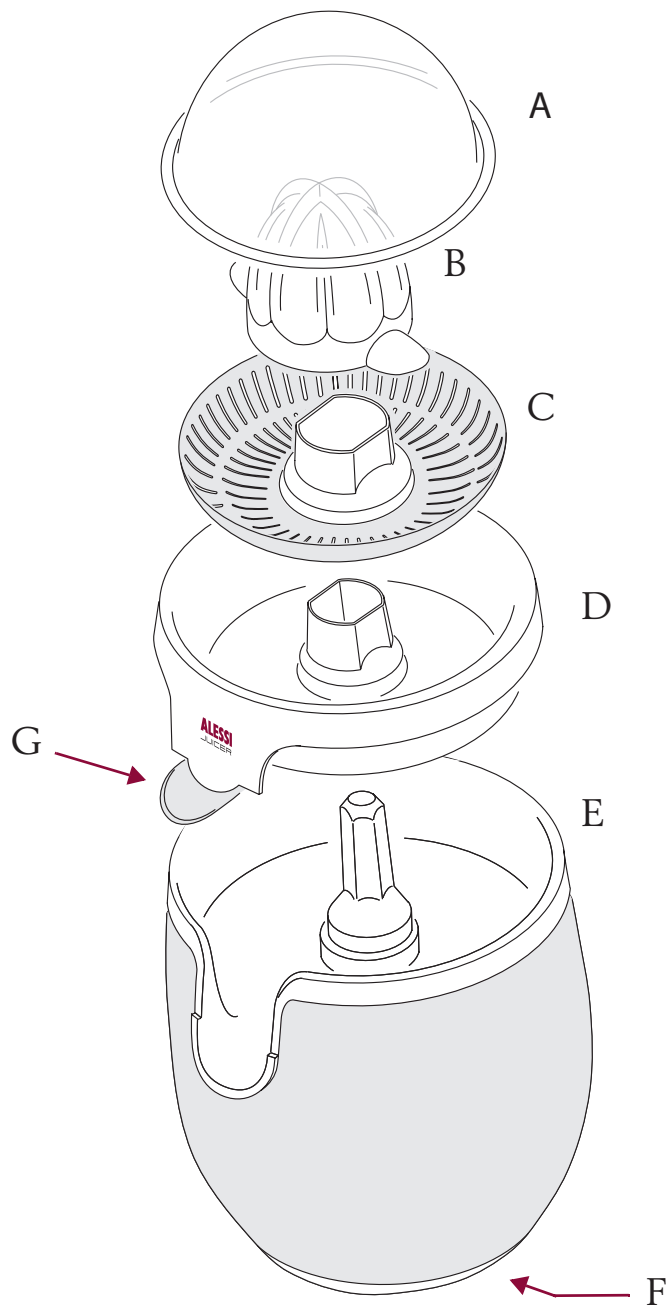

IMPORTANT SAFEGUARDS

When using electrical appliances, basic safety precautions should always be followed to reduce the risk of electric shock and/or injury to persons, including the following:

- 1 READ ALL INSTRUCTIONS BEFORE USING THE PRODUCT.
- 2 Ensure that your mains supply voltage is the same as marked on the typeplate of your appliance.
- 3 To protect against risk of electrical shock do not immerse power cord, plug or motor unit in water or other liquid.
- 4 Use a dry cloth to clean the motor unit.
- 5 Unplug from outlet when not in use, before fitting or removing parts and before cleaning.
- 6 In order to avoid any hazard, do not operate the product with a damaged cord or plug, or after the appliance has malfunctioned or been damaged in any way. Return the appliance to the nearest authorized service facility for inspection, repair or electrical or mechanical adjustment.
- 7 Close supervision is necessary when the appliance is used by or near children.
- 8 The use of accessory attachments not recommended or sold by the manufacturer may cause fire, electric shock or injury.
- 9 Do not use outdoors.
- 10 Do not let the cord hang over the edge of tables or counters or anywhere it may be accidentally caught or tripped over.
- 11 Do not let the cord touch hot surfaces such as stoves.
- 12 Do not place the product on or near hot gas burners or electric burners, or in a heated oven.
- 13 After unpacking the appliance, be sure to dispose carefully of the plastic bags so that they are out of the reach of children and the infirm.
- 14 Do not use the appliance for purposes other than those intended.
- 15 To disconnect the juicer, wait until the motor stops, then remove the plug from the wall outlet.

THIS PRODUCT IS INTENDED FOR
HOUSEHOLD USE ONLY

SAVE THESE INSTRUCTIONS

- SHORT CORD SET INSTRUCTIONS
- A short power cord is provided to reduce the risks resulting of becoming entangled in or tripping over a long cord.
- Longer, detachable power supply cords or extension cords are available and may be used if care is exercised in their use.
- If an extension cord is used, the marked electrical rating should be at least equal to the appliance electrical rating. If the appliance is provided with earthed type 3-wire cord, the extension should be a GROUNDING TYPE 3-WIRE CORD. The longer cord should be arranged so that it does not hang over the counter top or table where it can be pulled on by children or tripped over.

For U.K. and Ireland only:

This appliance is supplied with a non-rewirable 13 Amp. plug.

The plug must never be used without fitting the fuse cover.

If a replacement fuse cover is required, it must be of the same type or colour as the coloured insert around the fuse cover.

Replacement fuse covers are available from Electrical Retailers.

Replacement 13 Amp. fuses must be BSI or ASTA BS 1362 approved.

Important safety information

If the non-rewirable plug is not suitable for the socket outlets in your home, it can be removed and replaced by a plug of the correct type.

The non-rewirable plug must be cut from the mains cord, the fuse removed, and the plug safely discarded to prevent further use.

The removed plug can be hazardous if inserted into a live mains socket.

Fitting a Plug

IMPORTANT: The wires in the mains lead are coloured according to the following code:

BLUE - NEUTRAL

BROWN - LIVE

As the colours of the wires in the mains lead of this appliance may not correspond with the markings identifying the terminals in your plug, proceed as follows:

The BLUE wire must be connected to the terminal which is marked with the letter "N" or coloured BLACK.

The BROWN wire must be connected to the terminal which is marked with the letter "L" or coloured RED.

DO NOT CONNECT either of these wires to the earth terminal in the plug marked with the letter "E" or with the earth symbol or coloured GREEN, or GREEN and YELLOW.

If a 13 Amp. 3-pin plug is fitted, it must be an "approved" plug, in compliance with BS 1363-1986.

Note: If the plug terminals are unmarked or if you are in any doubt, consult a qualified electrician

SG63

ALESSI

Model: **SG63** Type:01
220-240 V ~ 50-60 Hz 85 W
Ser. Nr



This electric citrus juicer, designed by Stefano Giovannoni in 2003, is made of 18/10 stainless steel and ultra-strong thermoplastic resin.

The product has been tested and certified to guarantee consumer safety.

DESCRIPTION OF THE APPLIANCE

- A - cover
- B - cone
- C - filter
- D - container
- E - motor unit
- F - cord wrap (see Fig. 2)
- G - spout

Fig. 1

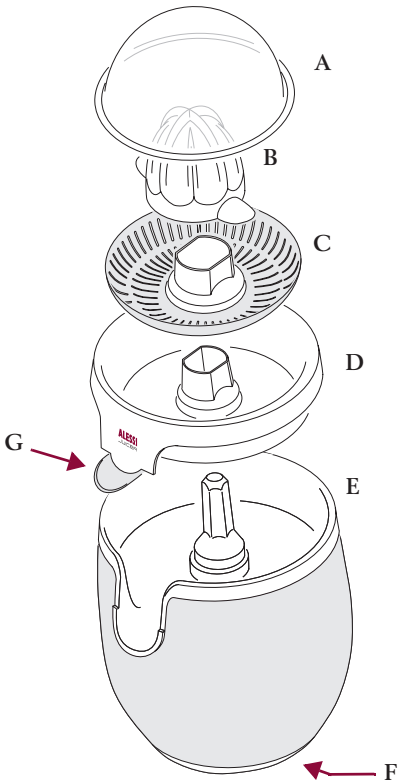
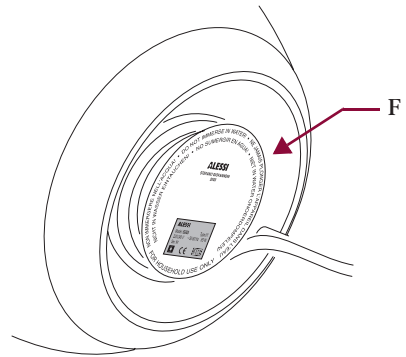
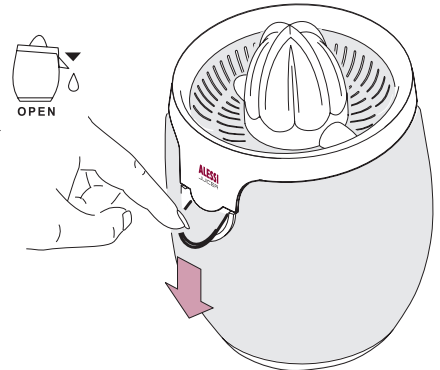

Fig. 2



The spout can be positioned in three ways:
OPEN: Flip the spout down to open the container and pour the juice into the glass.

Fig. 3



CLOSED: Flip the spout up to close the container so that the juice does not drip.

Fig. 4

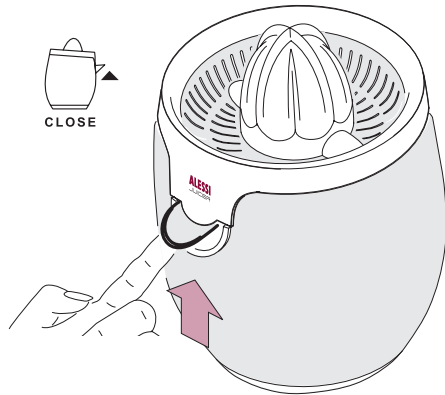

CLEANING: Flip the spout right down to wash the container.

NOTE: to lower the spout to the CLEANING position, the container must be removed from the motor unit (see Fig. 1). The spout cannot be detached from the container.

Fig. 5

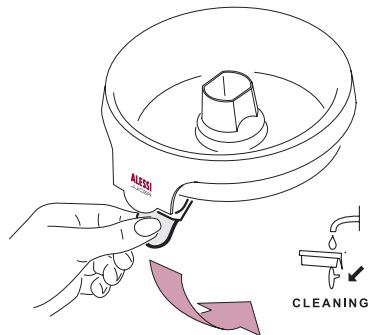

CAUTION

Before using the citrus juicer, carefully read and follow the instructions for use. Keep and consult the instructions for use for the entire working life of the appliance.

After unpacking the citrus juicer, ensure that all components are in perfect condition.

Check that the voltage of your electrical system corresponds to the value specified on the bottom of the citrus juicer motor unit.

Do not immerse the cord, plug or motor unit in water or other liquids.

Do not use the citrus juicer in bathrooms or near other sources of water.

Do not let the cord hang from the work top.

Never use the juicer continuously for longer than 10 minutes.

Like all electrical household appliances, it must not be used outdoors.

KEEP THE APPLIANCE OUT OF THE REACH OF CHILDREN.

In the event of malfunctioning, and in particular if the cord gets damaged, contact your Alessi dealer and in the meantime do not use the citrus juicer.

Unplug the appliance when not in use, before fitting or removing components and before cleaning it.

Do not place the cord or the appliance itself near cooker tops, stoves or heat sources in general.

Do not use the citrus juicer for purposes other than those scheduled.

Alessi accepts no liability for damage due to inappropriate use.

Do not use adapters or extensions that do not comply with the safety regulations in force or which exceed the voltage limits of the appliance (220-240 V).

Never use the appliance if parts of it are damaged, in particular the cord and plug, or if an operating fault has occurred.

Do not leave the packaging lying around and keep all plastic bags out of the reach of children.

At the end of its working life, the appliance must be correctly disposed of to prevent pollution of the environment; disassemble its components so that they can be eliminated in compliance with the disposal regulations in force in your country.

Never attempt to open the motor unit by forcing it.

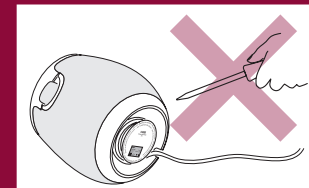

THIS PRODUCT IS FOR HOUSEHOLD USE ONLY.

This appliance is not intended for use by persons (including children) with reduced physical, sensory or mental capabilities, or lack of experience and knowledge, unless they have been given supervision or instruction concerning use of the appliance by a person responsible for their safety.

CHILDREN SHOULD BE SUPERVISED TO ENSURE THAT THEY DO NOT PLAY WITH THE APPLIANCE.

BEFORE USING FOR THE FIRST TIME

- Disassemble the removable parts (cover, cone, filter, container).

- Wash them with warm water and washing-up liquid.
- Rinse and dry thoroughly.
- Refit container, filter and cone.

NOTE: do not immerse the cord, plug or motor unit in water or other liquids.

USE

- Check that the voltage of your electrical system corresponds to the value specified on the bottom of the citrus juicer motor unit.
- Plug the appliance in.
- If necessary, wind the excess cord around the cord wrap and secure in the groove provided.

Fig. 6

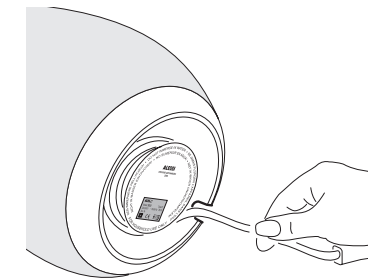

- Ensure that the citrus juicer is in a stable position on the work top and that it is out of the reach of children. Also check that the cord is not hanging from the work top.

Fig. 7

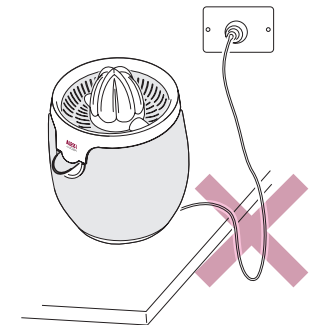

- Remove the cover.
- Place a glass or a container below the spout.

- Flip the spout down to the OPEN position.

Fig. 8

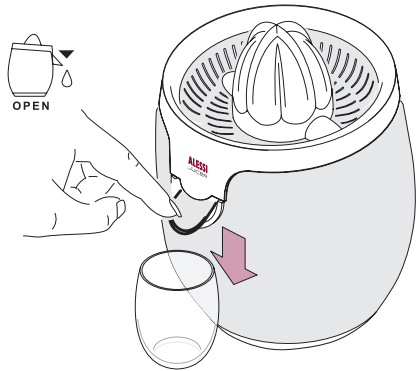

- Cut the fruit to be squeezed in half so that it can be easily positioned on the cone.
- Press the fruit firmly onto the cone with your hand. The motor will start automatically, the cone will begin to rotate and the juice will flow into the glass.

Fig. 9

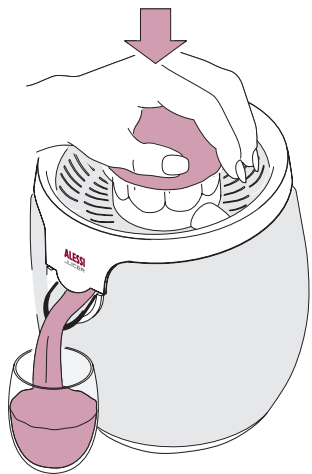

- Take your hand off the fruit to stop the motor.

- To prevent the remaining juice dripping when you change glass, or after use, flip the spout up.

Fig. 10

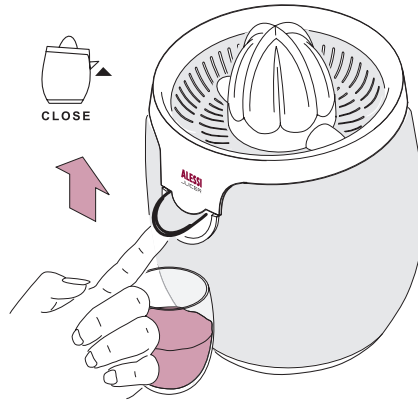

CLEANING

NOTE: clean the appliance immediately after use to prevent the remains drying on and becoming difficult to remove.

- UNPLUG THE APPLIANCE.
- Disassemble the removable parts, gripping the container, and place them in the sink.

Fig. 11

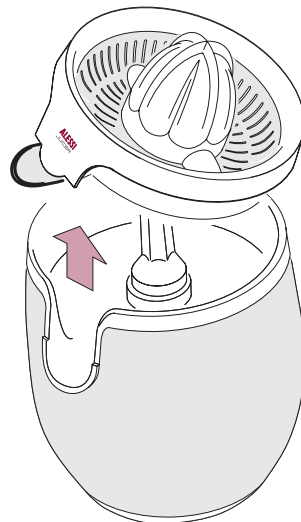

- Disassemble cone, filter and container.

Fig. 12

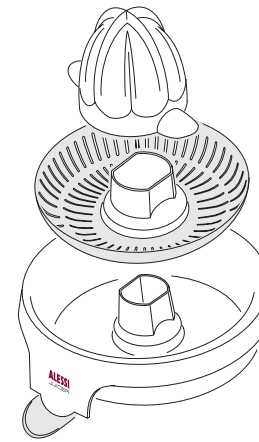

- Flip the container spout down into the CLEANING position.

NOTE: the spout cannot be detached from the container.

Fig. 13

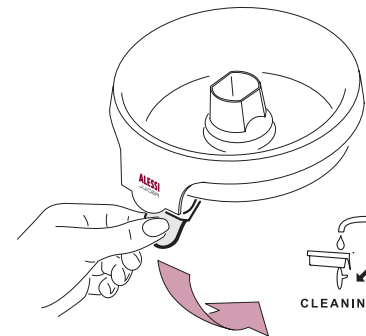

- Wash the cone, filter and container with warm water and washing-up liquid.

- Rinse and dry thoroughly.

Fig. 14

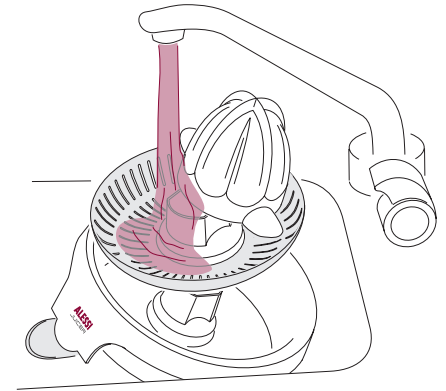

NOTE: the cone, filter and container can be washed in the dishwasher but remember that the detergents and additives used, and also the temperatures reached during the washing cycle, can damage the surface finish of the product.

- Clean the motor unit with a damp cloth.

CAUTION



Never immerse the motor unit in water and do not rinse it under running water.

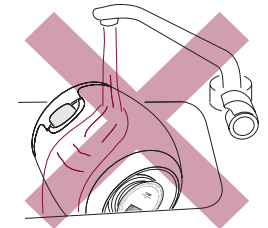

- Rewind the cord around the cord wrap and secure in the groove provided.

CAUTION



If the cord becomes damaged, contact your Alessi dealer for replacement. Never attempt to open or tamper with the motor unit.

TROUBLESHOOTING

In the event of faulty operation or if in doubt, contact your Alessi dealer and in the meantime do not use the citrus juicer.

The following hints may be useful for solving small problems, often caused simply by carelessness:

- **If the motor does not start:**

- have you plugged the appliance in?
- does the voltage of your electrical system correspond to the value specified on the bottom of the motor unit?
- have you correctly refitted the cone, filter and container?
- have you exerted sufficient pressure on the cone?

If the problem persists, contact your Alessi dealer and do not attempt to tamper with the appliance in the meantime.

- **If you are unable to refit the container:**

- have you re-set the spout from the CLEANING position to the OPEN (see *Fig. 3*) or CLOSED (see *Fig. 4*) position?

- **If the juice leaks out of the side of the container:**

- have you lowered the spout to the OPEN position? (see *Fig. 3*)
- have you checked that the filter is not obstructed by remains of fruit?

SPARE PARTS

You can request the following components from your Alessi dealer and easily replace them on your own:

- cover (A)
- cone (B)
- filter (C)
- container (D)

ALESSI

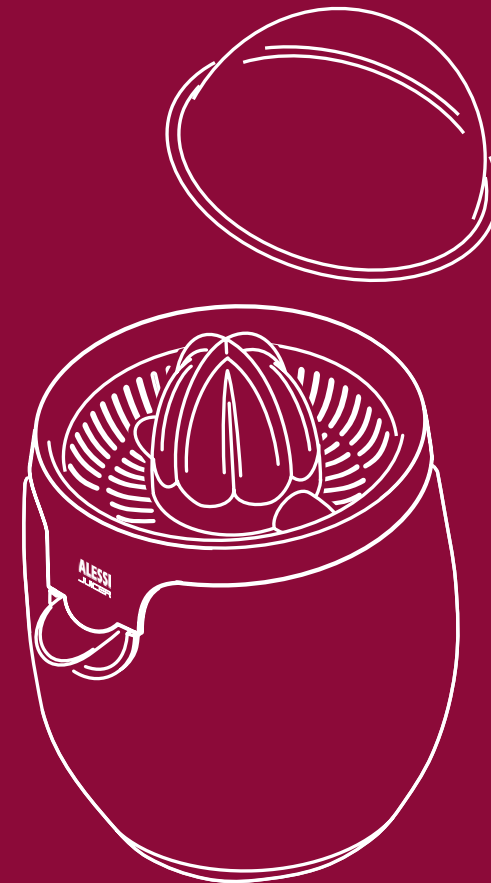

ALESSI

Alessi s.p.a. 28887 Crusinallo (VB) Italia
Tel. 0039 0323 868611 - Fax 0039 0323 641605
www.alessi.com - E-mail: sac.alessi@alessi.com

SG63
design Stefano Giovannoni
2003

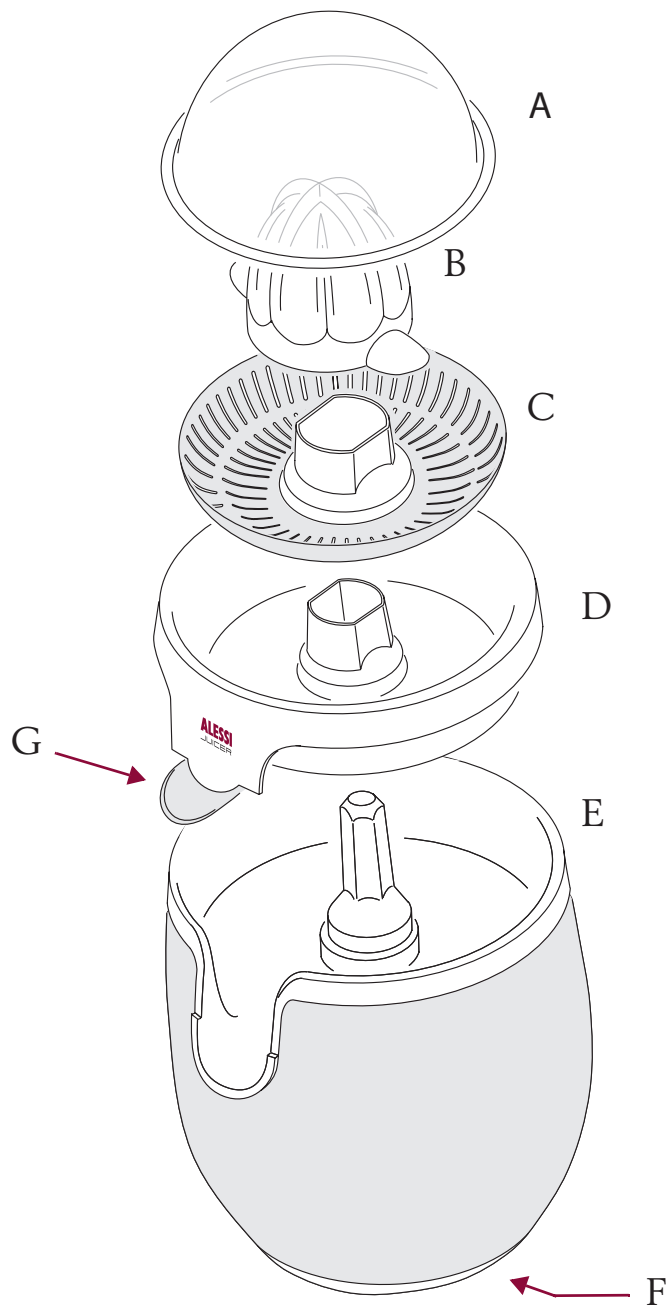

IMPORTANT SAFEGUARDS

When using electrical appliances, basic safety precautions should always be followed to reduce the risk of electric shock and/or injury to persons, including the following:

- 1 READ ALL INSTRUCTIONS BEFORE USING THE PRODUCT.
- 2 Ensure that your mains supply voltage is the same as marked on the typeplate of your appliance.
- 3 To protect against risk of electrical shock do not immerse power cord, plug or motor unit in water or other liquid.
- 4 Use a dry cloth to clean the motor unit.
- 5 Unplug from outlet when not in use, before fitting or removing parts and before cleaning.
- 6 In order to avoid any hazard, do not operate the product with a damaged cord or plug, or after the appliance has malfunctioned or been damaged in any way. Return the appliance to the nearest authorized service facility for inspection, repair or electrical or mechanical adjustment.
- 7 Close supervision is necessary when the appliance is used by or near children.
- 8 The use of accessory attachments not recommended or sold by the manufacturer may cause fire, electric shock or injury.
- 9 Do not use outdoors.
- 10 Do not let the cord hang over the edge of tables or counters or anywhere it may be accidentally caught or tripped over.
- 11 Do not let the cord touch hot surfaces such as stoves.
- 12 Do not place the product on or near hot gas burners or electric burners, or in a heated oven.
- 13 After unpacking the appliance, be sure to dispose carefully of the plastic bags so that they are out of the reach of children and the infirm.
- 14 Do not use the appliance for purposes other than those intended.
- 15 To disconnect the juicer, wait until the motor stops, then remove the plug from the wall outlet.

**THIS PRODUCT IS INTENDED FOR
HOUSEHOLD USE ONLY**

SAVE THESE INSTRUCTIONS

- SHORT CORD SET INSTRUCTIONS
- A short power cord is provided to reduce the risks resulting of becoming entangled in or tripping over a long cord.
- Longer, detachable power supply cords or extension cords are available and may be used if care is exercised in their use.
- If an extension cord is used, the marked electrical rating should be at least equal to the appliance electrical rating. If the appliance is provided with earthed type 3-wire cord, the extension should be a **GROUNDING TYPE 3-WIRE CORD**. The longer cord should be arranged so that it does not hang over the counter top or table where it can be pulled on by children or tripped over.

For U.K. and Ireland only:

This appliance is supplied with a non-rewirable 13 Amp. plug.

The plug must never be used without fitting the fuse cover.

If a replacement fuse cover is required, it must be of the same type or colour as the coloured insert around the fuse cover.

Replacement fuse covers are available from Electrical Retailers.

Replacement 13 Amp. fuses must be BSI or ASTA BS 1362 approved.

Important safety information

If the non-rewirable plug is not suitable for the socket outlets in your home, it can be removed and replaced by a plug of the correct type.

The non-rewirable plug must be cut from the mains cord, the fuse removed, and the plug safely discarded to prevent further use.

The removed plug can be hazardous if inserted into a live mains socket.

Fitting a Plug

IMPORTANT: The wires in the mains lead are coloured according to the following code:

BLUE - NEUTRAL

BROWN - LIVE

As the colours of the wires in the mains lead of this appliance may not correspond with the markings identifying the terminals in your plug, proceed as follows:

The BLUE wire must be connected to the terminal which is marked with the letter "N" or coloured BLACK.

The BROWN wire must be connected to the terminal which is marked with the letter "L" or coloured RED.

DO NOT CONNECT either of these wires to the earth terminal in the plug marked with the letter "E" or with the earth symbol or coloured GREEN, or GREEN and YELLOW.

If a 13 Amp. 3-pin plug is fitted, it must be an "approved" plug, in compliance with BS 1363-1986.

Note: If the plug terminals are unmarked or if you are in any doubt, consult a qualified electrician

AVVERTISSEMENTS IMPORTANTES

Lors de l'utilisation d'appareils électriques, il est nécessaire de toujours respecter les précautions de sécurité afin d'éviter le risque de décharge électrique et/ou de lésions physiques aux personnes. Il faut respecter en particulier les indications suivantes :

- 1 LIRE TOUTES LES INSTRUCTIONS AVANT D'UTILISER L'APPAREIL.
- 2 Assurez-vous que la tension de l'alimentation électrique correspond à celle qui est indiquée sur la plaquette de l'appareil.
- 3 Pour éviter le risque de décharge électrique, ne pas plonger le cordon, la fiche ou le bloc-moteur dans de l'eau ou tout autre liquide.
- 4 Utiliser un chiffon sec pour nettoyer le bloc-moteur.
- 5 Débrancher la fiche de la prise quand l'appareil n'est pas utilisé, avant de monter ou de démonter les parties mobiles et avant de le nettoyer.
- 6 Afin d'éviter tout risque, ne pas utiliser l'appareil si le cordon ou la fiche sont détériorés ou si l'appareil ne fonctionne pas bien ou est endommagé de quelque manière que ce soit. Envoyer l'appareil dans un centre de service après-vente agréé pour le contrôle, la réparation ou le réglage électrique ou mécanique.
- 7 Il est nécessaire de surveiller attentivement l'appareil s'il est utilisé par des enfants ou à proximité d'enfants.
- 8 L'utilisation d'accessoires non recommandés ou vendus par le producteur peut causer un incendie, une décharge électrique ou des lésions physiques.
- 9 Ne pas utiliser à l'extérieur.
- 10 Ne pas laisser le cordon pendre du bord de la table ou des comptoirs, et ne pas le laisser dans toutes les positions où il pourrait s'emmêler ou faire trébucher quelqu'un.
- 11 Ne pas laisser le cordon en contact avec des surfaces chaudes, telles que les plans de cuisson ou les poêles.
- 12 Ne pas poser l'appareil sur des brûleurs à gaz ou électriques ou à proximité, ou dans un four chaud.
- 13 Après avoir déballé l'appareil, veiller à évacuer correctement les emballages, en particulier les sachets en plastique, afin qu'ils restent hors de portée des enfants.
- 14 Ne pas utiliser l'appareil pour des emplois différents de ceux qui sont indiqués par le producteur.
- 15 Pour débrancher l'appareil, attendre que le moteur se soit arrêté puis retirer la fiche de la prise.

CE PRODUIT EST EXCLUSIVEMENT DESTINÉ
À UN USAGE DOMESTIQUE
CONSERVEZ CES INSTRUCTIONS

- INSTRUCTIONS POUR CORDONS SPÉCIAUX

- A short power cord is provided to reduce the risks resulting of becoming entangled in or tripping over a long cord.
- L'appareil est équipé d'un cordon court afin d'éviter qu'il ne s'emmêle et afin de réduire le risque de trébucher dans un cordon long.
- Il est d'utiliser des cordons plus longs et des rallonges en faisant attention durant l'utilisation. Si l'on utilise une rallonge, ses caractéristiques électriques doivent être au moins égales ou supérieures à celles de l'appareil. Si l'appareil est équipé d'un cordon avec mise à la terre, la rallonge doit elle aussi être du type avec mise à la terre. Si le cordon est plus long, il doit être installé de manière à ne pas pendre du bord des tables et des comptoirs et, dans tous les cas, de sorte qu'il ne puisse pas être tiré par des enfants ou faire trébucher quelqu'un.

SG63

ALESSI

Model: **SG63** Type:01
220-240 V ~ 50-60 Hz 85 W
Ser. Nr



Diese von Stefano Giovannoni im Jahre 2003 entworfene Zitruspresse besteht aus Edelstahl 18/10 und thermoplastischem Harz mit hoher Widerstandsfähigkeit.

Das Produkt wurde geprüft und zertifiziert, um die Sicherheit des Verbrauchers zu gewährleisten.

BESCHREIBUNG DES GERÄTES

- A - Deckel
- B - Konus
- C - Sieb
- D - Behälter
- E - Motorenaggregat
- F - Kabelaufwickelfach (S. Bild 2)
- G - Ausgießer

Bild 1



Bild 2



Der Ausgießer kann drei Positionen einnehmen:

OFFEN: Drücken Sie den Ausgießer nach unten, um den Behälter zu öffnen und den Saft in das Glas fließen zu lassen.

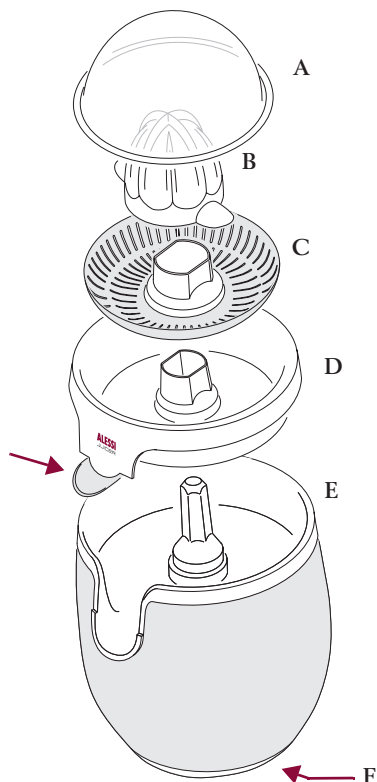
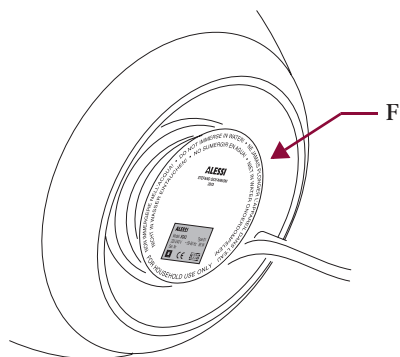
Bild 3

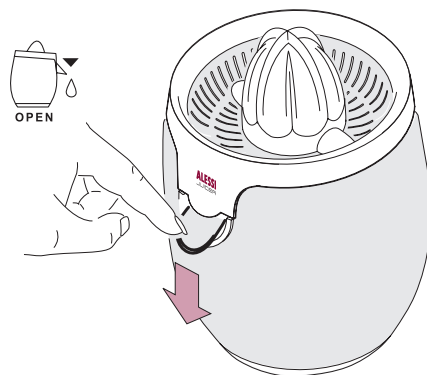

GESCHLOSSEN: Drücken Sie den Ausgießer nach oben, um den Behälter zu verschließen, so daß der Saft nicht herauströpfelt.

Bild 4

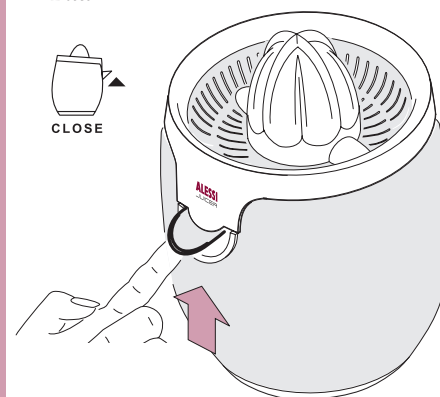

REINIGUNG: Drücken Sie den Ausgießer vollständig nach unten, um den Behälter zu reinigen.

HINWEIS: Um den Ausgießer in die Position REINIGUNG zu senken, muß der Behälter vom Motorenaggregat abgenommen werden (S. Bild 1). Es ist nicht möglich, den Ausgießer vom Behälter zu lösen.

Bild 5

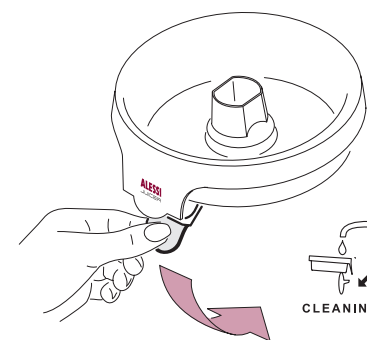

ACHTUNG

Lesen Sie vor der Benutzung der Zitruspresse aufmerksam die Bedienungsanleitung und befolgen Sie diese genauestens.

Bewahren Sie die Bedienungsanleitung solange auf, wie das Gerät genutzt wird.

Überprüfen Sie nach dem Entfernen der Verpackung von der Zitruspresse, ob diese in allen ihren Teilen unbeschädigt ist.

Überprüfen Sie, ob die Spannung ihrer Elektroanlage mit der auf dem Boden des Motorenaggregats ihrer Zitruspresse übereinstimmt.

Tauchen Sie das Kabel, den Stecker oder das Motorenaggregat nicht in Wasser oder andere Flüssigkeiten.

Verwenden Sie die Zitruspresse nicht in Räumen, die als Badezimmer dienen bzw. in der Nähe anderer Wasserquellen.

Lassen Sie das Kabel nicht von der Arbeitsplatte herabhängen.

Verwenden Sie nie die Zitruspresse ununterbrochen für länger als 10 Minuten.

Wir jedes Haushaltgerät darf auch dieses Gerät nicht im Freien benutzt werden.

HALTEN SIE DAS GERÄT AUS DER REICHWEITE VON KINDERN FERN.

Im Falle von Funktionsstörungen und besonders, wenn das Stromversorgungskabel beschädigt sein sollte, darf die Zitruspresse nicht benutzt werden. Wenden Sie sich dann an den Alessi-Händler Ihres Vertrauens.

Ziehen Sie , wenn das Gerät nicht benutzt wird, vor dem Ein- oder Ausbau von Bauteilen und vor der Reinigung den Stecker aus der Steckdose.

Nähern Sie das Stromversorgungskabel oder das Gerät selbst nicht Kochflächen, Herden und Wärmequellen im Allgemeinen.

Verwenden Sie die Zitruspresse nicht für andere Zwecke als die vorgesehenen.

Alessi lehnt jegliche Haftung für Schäden durch falsche Benutzung ab.

Verwenden Sie keine Adapter oder Verlängerungen, die nicht den gültigen Sicherheitsvorschriften entsprechen oder die die Leistungsgrenzen des Gerätes hinsichtlich der Spannung (220-240V) überschreiten.

Verwenden Sie das Gerät nicht, wenn es beschädigte Teile, d.h. im Besonderen Kabel und Stecker, aufweist oder wenn es zu einer Funktionsstörung gekommen ist.

Werfen Sie die Verpackung nicht achtlos weg und halten Sie die Plastikbeutel außerhalb der Reichweite von Kindern.

Werfen Sie das Gerät am Ende seines Lebenszyklus nicht achtlos weg. Zerlegen Sie es in seine Einzelteile, um diese gemäß den in Ihrem Land gültigen Vorschriften zu entsorgen.

Versuchen Sie nicht, das Motorenaggregat gewaltsam zu öffnen.

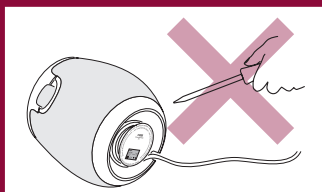

DIESES ERZEUGNIS IST NUR FÜR DEN GEBRAUCH IM HAUSHALT BESTIMMT.

Dieses Gerät ist nicht für den Gebrauch durch Personen (Kinder inbegriffen) mit beschränkten körperlichen, sensorischen oder geistigen Fähigkeiten oder mit fehlender Erfahrung und Kenntnis bestimmt, sofern diese Personen nicht über den Gebrauch des Gerätes belehrt wurden oder sich unter der Aufsicht einer für ihre Sicherheit verantwortlichen Person befinden.

SICHERSTELLEN, DASS KINDER NICHT MIT DEM GERÄT SPIELEN.

VOR DER ERSTMALIGEN BENUTZUNG

- Bauen Sie die abnehmbaren Teile (Deckel, Konus, Sieb, Behälter) durch abheben aus.
- Reinigen Sie sie mit warmem Wasser und flüssigem Geschirrspülmittel.
- Spülen und trocknen Sie sie sorgfältig.
- Bauen Sie den Behälter, das Sieb und den Konus wieder ein.

HINWEIS: Tauchen Sie das Kabel, den Stecker oder das Motorenaggregat nicht in Wasser oder andere Flüssigkeiten.

BENUTZUNG

- Überprüfen Sie, ob die Spannung Ihrer Elektroanlage mit der auf dem Boden des Motorenaggregats der Zitruspresse übereinstimmt.
- Stecken Sie den Stecker in die Steckdose.
- Wickeln Sie das überflüssige Kabel bei Bedarf um den Kabelaufwickler und

klemmen Sie es in die entsprechende Nut.

Bild 6

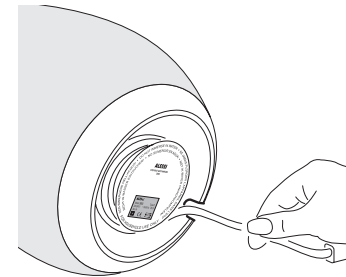

- Überprüfen Sie, ob die Zitruspresse stabil auf der Arbeitsfläche steht und sich außer der Reichweite von Kindern befindet. Überprüfen Sie außerdem, daß das Kabel nicht von der Arbeitsfläche herabhängt.

Bild 7

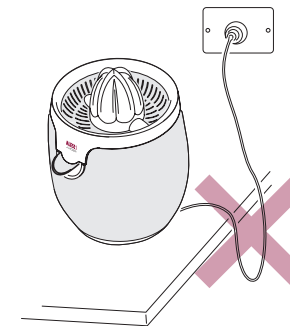

- Entfernen Sie den Deckel.
- Stellen Sie ein Glas oder einen Behälter unter den Ausgießer.

- Drücken Sie den Ausgießer in die Position OFFEN nach unten.

Bild 8

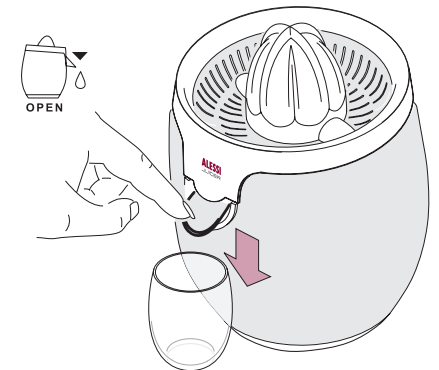

- Halbieren Sie die auszupressende Frucht so daß sie bequem auf den Konus gelegt werden kann.
- Drücken Sie kräftig die Frucht mit der Hand auf den Konus. Der Motor startet automatisch, der Konus beginnt sich zu drehen und der Saft fließt ins Glas.

Bild 9

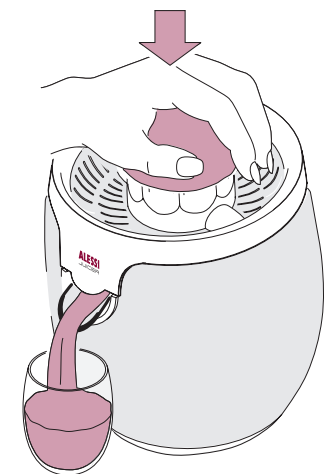

- Lassen Sie die Frucht los, um den Motor zum Stillstand zu bringen.

- Um zu vermeiden, daß der restliche Saft während Sie das Glas wechseln bzw. nach der Benutzung heraustropft, schieben Sie den Ausgießer nach oben.

Bild 10

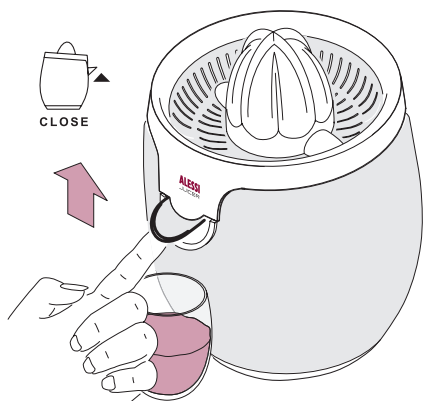

REINIGUNG

HINWEIS: Reinigen Sie das Gerät sofort nach der Benutzung, um zu vermeiden, daß die Rückstände des Fruchtfleischs eintrocknen und dann schwieriger zu beseitigen sind.

- ZIEHEN SIE DEN STECKER AUS DER STECKDOSE.
- Entfernen Sie die abnehmbaren Teile, indem Sie den Behälter festhalten, und transportieren Sie diese zum Spülbecken.

Bild 11

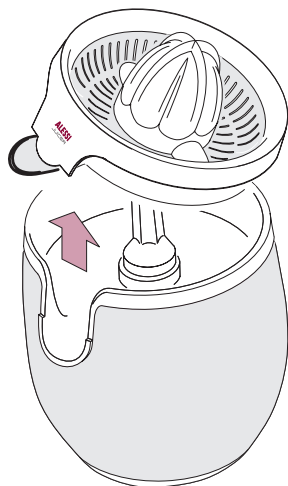

- Bauen Sie Konus, Sieb und Behälter aus.

Bild 12

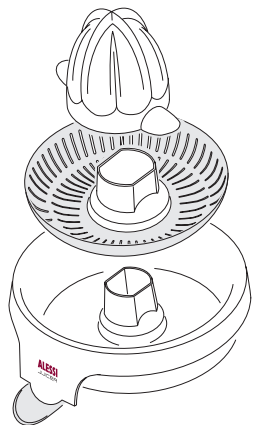

- Drücken Sie den Ausgießer des Behälters in die Position REINIGUNG nach unten.

HINWEIS: Der Ausgießer kann nicht vom Behälter gelöst werden.

Bild 13

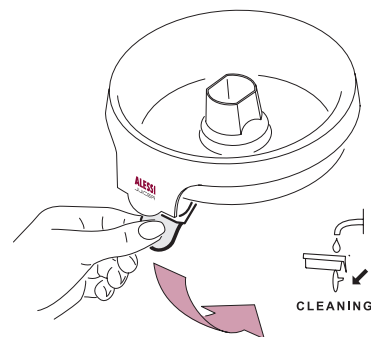

- Reinigen Sie Konus, Sieb und Behälter mit warmem Wasser und flüssigem Geschirrspülmittel.
- Spülen und trocknen Sie sie sorgfältig.

Bild 14

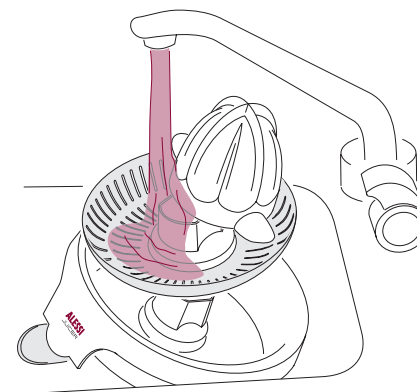

HINWEIS: Der Konus, das Sieb und der Behälter können im Geschirrspüler gereinigt werden. Beachten Sie jedoch, daß die dabei verwendeten Reinigungsmittel und Zusatzstoffe sowie auch die während des Spülzyklus erreichten Temperaturen die Oberfläche des Produktes beschädigen können.

- Reinigen Sie das Motorenaggregat mit einem feuchten Tuch.

ACHTUNG



Tauchen Sie das Motorenaggregat nie in Wasser und spülen Sie es nicht unter fließendem Wasser ab.

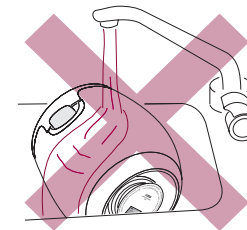

- Wickeln Sie das Kabel um den Kabelaufwickler und klemmen Sie es in die entsprechende Nut.

ACHTUNG



Sollte das Stromversorgungskabel beschädigt werden, wenden Sie sich bitte bezüglich des Austauschs an den Alessi-Händler Ihres Vertrauens. Versuchen Sie nicht, das Motorenaggregat des Gerätes zu öffnen oder Veränderungen daran vorzunehmen.

BEI FUNKTIONSSTÖRUNGEN

Verwenden Sie die Zitruspresse bei Funktionsstörungen oder auch im Zweifelsfalle nicht und wenden Sie sich an den Alessi-Händler Ihres Vertrauens.

Nachfolgend werden einige Empfehlungen aufgeführt, um selbst einige kleine Probleme zu beheben, die oft durch eine geringfügige Unaufmerksamkeit verursacht werden:

- **Wenn der Motor nicht startet:**
 - Wurde der Stecker in die Steckdose gesteckt?
 - Entspricht die Spannung Ihrer Elektroanlage der auf dem Boden des Motorenaggregats angegebenen?
 - Haben Sie Konus, Sieb und Behälter richtig ausgebaut?

- Haben Sie einen ausreichenden Druck auf den Konus ausgeübt?

Besteht das Problem weiterhin, versuchen Sie nicht, am Gerät Veränderungen vorzunehmen, sondern wenden Sie sich an den Alessi-Händler Ihres Vertrauens.

● **Wenn es Ihnen nicht gelingt, den Behälter anzubringen:**

- Haben Sie den Ausgießer aus der Position REINIGUNG in die Position OFFEN (S. *Bild 3*) bewegt oder GESCHLOSSEN (S. *Bild 4*)?

● **Wenn der Saft über den Rand des Behälters fließt:**

- Haben Sie den Ausgießer in die Position OFFEN gestellt (S. *Bild 3*)?

- Haben Sie überprüft, ob das Sieb durch beim Pressen entstehende Rückstände verstopft ist?

ERSATZTEILE

Die folgenden Bauteile können Sie beim Alessi-Händler Ihres Vertrauens anfordern und selbst bequem austauschen:

- Deckel (A)
- Konus (B)
- Sieb (C)
- Behälter (D)

ALESSI

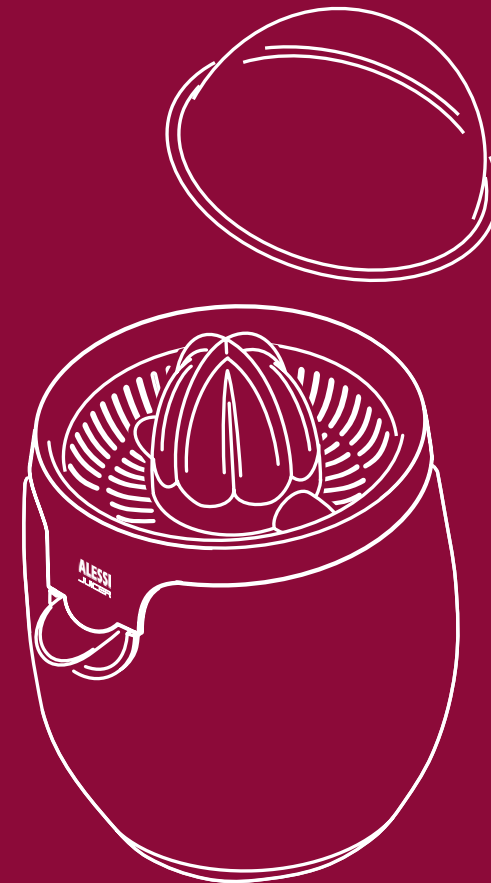

ALESSI

Alessi s.p.a. 28887 Crusinallo (VB) Italia
Tel. 0039 0323 868611 - Fax 0039 0323 641605
www.alessi.com - E-mail: sac.alessi@alessi.com

SG63
design Stefano Giovannoni
2003

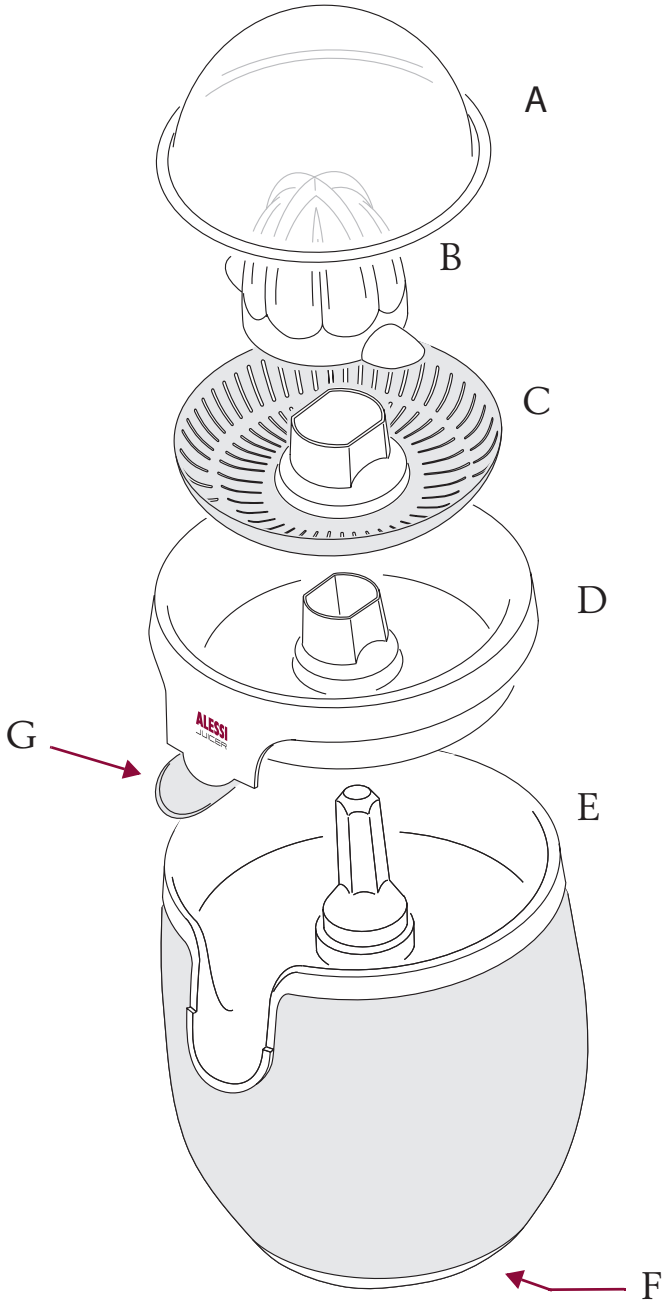

AVERTISSEMENTS IMPORTANT

Lors de l'utilisation d'appareils électriques, il est nécessaire de toujours respecter les précautions de sécurité afin d'éviter le risque de décharge électrique et/ou de lésions physiques aux personnes. Il faut respecter en particulier les indications suivantes :

- 1 LIRE TOUTES LES INSTRUCTIONS AVANT D'UTILISER L'APPAREIL.
- 2 Assurez-vous que la tension de l'alimentation électrique correspond à celle qui est indiquée sur la plaquette de l'appareil.
- 3 Pour éviter le risque de décharge électrique, ne pas plonger le cordon, la fiche ou le bloc-moteur dans de l'eau ou tout autre liquide.
- 4 Utiliser un chiffon sec pour nettoyer le bloc-moteur.
- 5 Débrancher la fiche de la prise quand l'appareil n'est pas utilisé, avant de monter ou de démonter les parties mobiles et avant de le nettoyer.
- 6 Afin d'éviter tout risque, ne pas utiliser l'appareil si le cordon ou la fiche sont détériorés ou si l'appareil ne fonctionne pas bien ou est endommagé de quelque manière que ce soit. Envoyer l'appareil dans un centre de service après-vente agréé pour le contrôle, la réparation ou le réglage électrique ou mécanique.
- 7 Il est nécessaire de surveiller attentivement l'appareil s'il est utilisé par des enfants ou à proximité d'enfants.
- 8 L'utilisation d'accessoires non recommandés ou vendus par le producteur peut causer un incendie, une décharge électrique ou des lésions physiques.
- 9 Ne pas utiliser à l'extérieur.
- 10 Ne pas laisser le cordon pendre du bord de la table ou des comptoirs, et ne pas le laisser dans toutes les positions où il pourrait s'emmêler ou faire trébucher quelqu'un.
- 11 Ne pas laisser le cordon en contact avec des surfaces chaudes, telles que les plans de cuisson ou les poêles.
- 12 Ne pas poser l'appareil sur des brûleurs à gaz ou électriques ou à proximité, ou dans un four chaud.
- 13 Après avoir déballé l'appareil, veiller à évacuer correctement les emballages, en particulier les sachets en plastique, afin qu'ils restent hors de portée des enfants.
- 14 Ne pas utiliser l'appareil pour des emplois différents de ceux qui sont indiqués par le producteur.
- 15 Pour débrancher l'appareil, attendre que le moteur se soit arrêté puis retirer la fiche de la prise.

CE PRODUIT EST EXCLUSIVEMENT DESTINÉ
À UN USAGE DOMESTIQUE

CONSERVEZ CES INSTRUCTIONS

- INSTRUCTIONS POUR CORDONS SPÉCIAUX

- A short power cord is provided to reduce the risks resulting of becoming entangled in or tripping over a long cord.
- L'appareil est équipé d'un cordon court afin d'éviter qu'il ne s'emmêle et afin de réduire le risque de trébucher dans un cordon long.
- Il est d'utiliser des cordons plus longs et des rallonges en faisant attention durant l'utilisation. Si l'on utilise une rallonge, ses caractéristiques électriques doivent être au moins égales ou supérieures à celles de l'appareil. Si l'appareil est équipé d'un cordon avec mise à la terre, la rallonge doit elle aussi être du type avec mise à la terre. Si le cordon est plus long, il doit être installé de manière à ne pas pendre du bord des tables et des comptoirs et, dans tous les cas, de sorte qu'il ne puisse pas être tiré par des enfants ou faire trébucher quelqu'un.

SG63

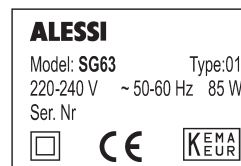

Ce presse-agrumes électrique, dessiné par Stefano Giovannoni en 2003, est réalisé en acier inoxydable 18/10 et résine thermoplastique haute résistance.

Le produit a été testé et certifié pour garantir la sécurité du consommateur.

DESCRIPTION DE L'APPAREIL

- A - couvercle
- B - cône
- C - passoire
- D - bol
- E - bloc-moteur
- F - enrouleur de cordon (voir Fig. 2)
- G - bec verseur

Fig. 1

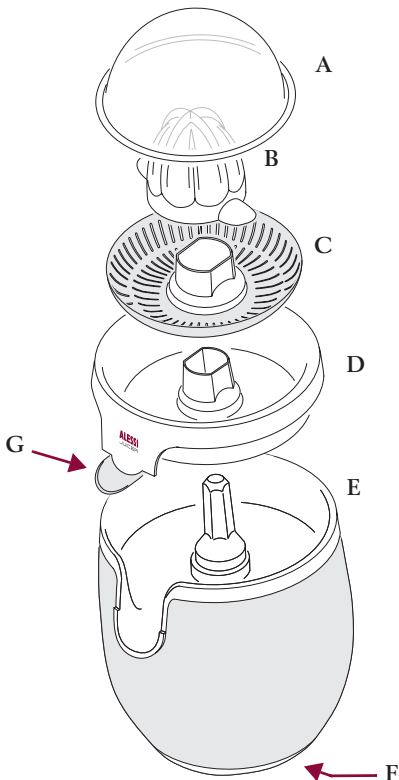
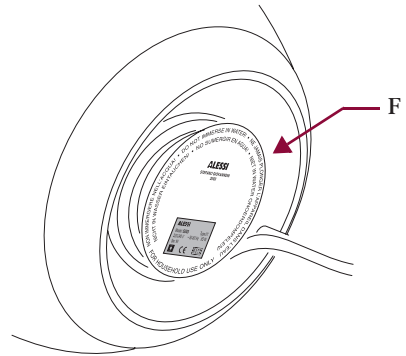

Fig. 2



Le bec verseur peut avoir trois positions:

OUVERTE : appuyez sur le bec verseur vers le bas pour ouvrir le bol et faire couler le jus dans le verre.

Fig. 3

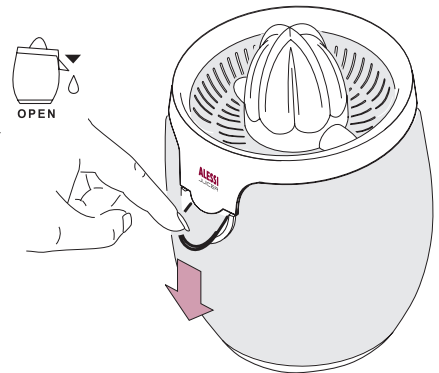

FERMÉE : poussez le bec verseur vers le haut pour fermer le bol, de sorte que le jus ne coule pas.

Fig. 4

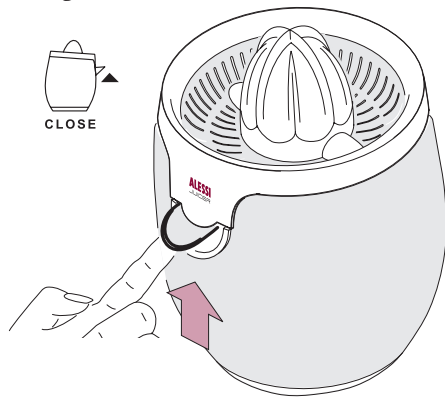

NETTOYAGE : poussez complètement le bec verseur vers le bas pour laver le bol.

NOTE : pour abaisser le bec verseur en position de NETTOYAGE, il est nécessaire de retirer le bol du bloc-moteur (voir Fig. 1). Il n'est pas possible de détacher le bec verseur du bol.

Fig. 5

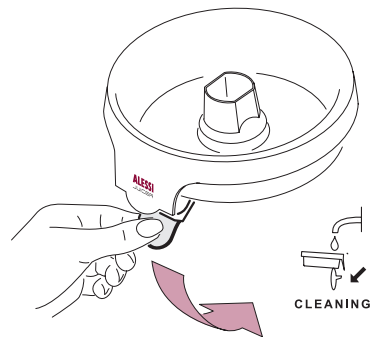

ATTENTION

Avant d'utiliser le presse-agrumes, lisez attentivement les instructions pour l'utilisation et suivez-les scrupuleusement.

Conservez et consultez les instructions pendant toute la période d'utilisation de l'appareil.

Après avoir retiré le presse-agrumes de l'emballage, assurez-vous que tous les composants sont présents.

Vérifiez que la tension de l'installation électrique correspond à celle qui est indiquée sous le bloc-moteur de votre presse-agrumes.

Ne plongez pas le cordon, la fiche ou le bloc-moteur dans l'eau ou d'autres liquides.

N'utilisez pas le presse-agrumes dans les salles de bains ou à proximité d'autres sources d'eau.

Ne laissez pas le cordon pendre du plan de travail.

N'utilisez pas l'appareil sans arrêt pour plus de 10 minutes.

Comme tout appareil électroménager, ce presse-agrumes ne doit pas être utilisé à l'extérieur.

TENEZ L'APPAREIL HORS DE PORTÉE DES ENFANTS.

En cas de fonctionnement défectueux, et en particulier si le cordon d'alimentation est détérioré, n'utilisez pas le presse-agrumes et adressez-vous à votre revendeur Alessi de confiance.

Débranchez la fiche de la prise quand l'appareil n'est pas utilisé, avant de monter ou de démonter des composants et avant de le nettoyer.

N'approchez pas le cordon d'alimentation ou l'appareil des plans de cuisson, des cuisinières et des sources de chaleur en général.

N'utilisez pas le presse-agrumes pour un emploi différent de celui qui est prévu.

Alessi décline toute responsabilité en cas de dommages causés par une utilisation impropre.

N'utilisez pas d'adaptateurs ou de rallonges non conformes aux normes de sécurité en vigueur ou qui dépassent les limites de débit de l'appareil en valeur de tension (220-240 V).

N'utilisez jamais l'appareil s'il présente des parties endommagées, en particulier le cordon et la fiche, ou si un problème de fonctionnement s'est produit.

Ne jetez pas l'emballage dans la nature et tenez les sachets en plastique hors de portée des enfants.

À la fin de son cycle de vie, ne jetez pas l'appareil dans la nature.

Démontez ses composants afin de pouvoir les éliminer selon les normes, en matière d'élimination des déchets, en vigueur dans votre pays.

Ne jamais essayer de forcer le bloc-moteur pour l'ouvrir.

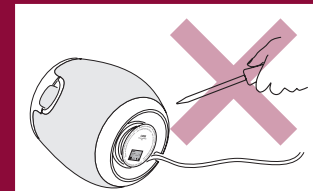

CE PRODUIT EST DESTINÉ EXCLUSIVEMENT À UN USAGE DOMESTIQUE.

Cet appareil ne doit pas être utilisé par des personnes (enfants compris) atteintes d'un handicap physique, sensoriel ou mental ou ne possédant pas l'expérience

et les connaissances voulues, à moins de leur en expliquer le fonctionnement. Dans ce cas, une personne responsable de leur sécurité doit les assister lors de l'utilisation.

VEILLER À CE QUE LES ENFANTS NE PUISSENT JOUER AVEC L'APPAREIL.

AVANT LA PREMIÈRE UTILISATION

- Démontez les parties extractibles (couvercle, cône, passoire, bol) en les soulevant ;
- lavez-les avec de l'eau chaude et du liquide vaisselle ;
- rincez-les et séchez-les soigneusement ;
- remontez le bol, la passoire et le cône ;

NOTE : ne plongez pas le cordon, la fiche ou le bloc-moteur dans l'eau ou d'autres liquides.

UTILISATION

- Vérifiez que la tension de votre installation électrique correspond à celle qui est indiquée sous le bloc-moteur du presse-agrumes ;
- branchez la fiche dans la prise de courant ;
- si nécessaire, enroulez le cordon en trop sur l'enrouleur et bloquez-le dans son logement ;

Fig. 6

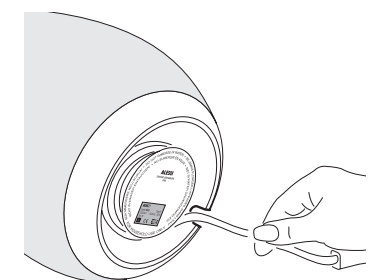

- assurez-vous que le presse-agrumes est posé de manière stable sur le plan de travail et qu'il est hors de portée des enfants.

Vérifier également que le cordon ne pend pas du plan de travail ;

Fig. 7

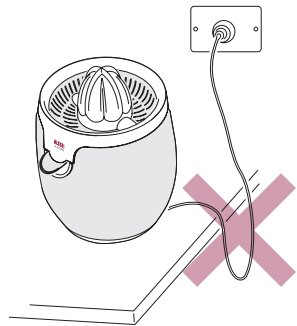

- enlevez le couvercle ;
- positionnez un verre ou un bol sous le bec verseur ;
- poussez le bec verseur vers le bas en position OUVERTE ;

Fig. 8

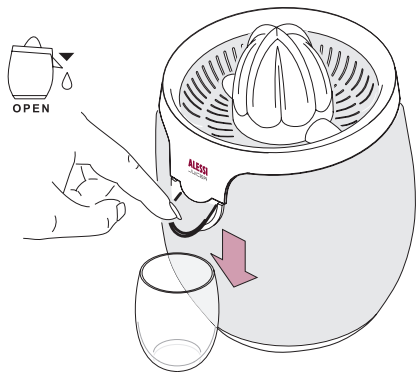

- coupez à presser le fruit en deux afin de pouvoir le placer facilement sur le cône ;
- pressez bien le fruit sur le cône avec la main.

Le moteur démarre automatiquement, le cône commence à tourner et le jus coule

dans le verre ;

Fig. 9

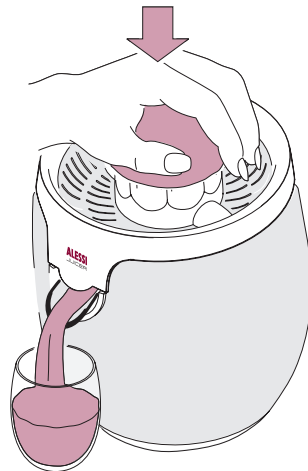

- retirez la main du fruit pour arrêter le moteur ;
- pour éviter que le reste du jus ne coule quand vous changez de verre ou après l'utilisation, pousser le bec verseur vers le haut.

Fig. 10

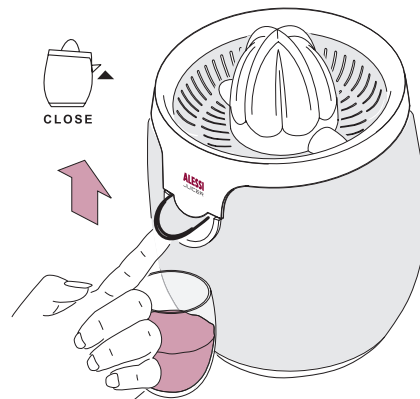

NETTOYAGE

NOTE : nettoyez l'appareil dès la fin de l'utilisation afin d'éviter que les restes de pulpe ne sèchent, ce qui les rend difficiles à éliminer.

- DÉBRANCHER LA FICHE DE LA PRISE ;
- enlevez les parties extractibles en prenant le bol et mettez-les dans l'évier.

Fig. 11

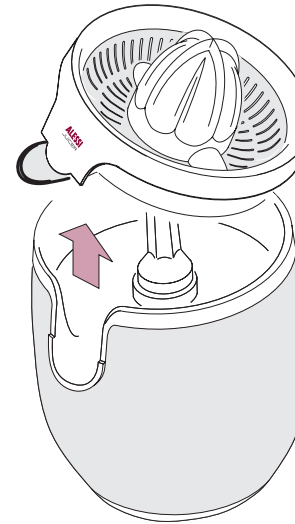

- démontez le cône, la passoire et le bol ;

Fig. 12

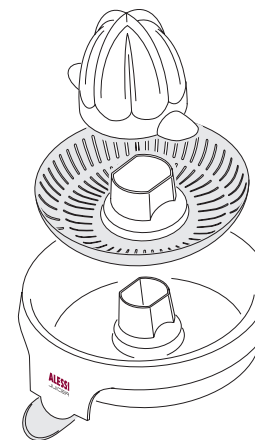

- poussez le bec verseur du bol vers le bas en position de NETTOYAGE ;

NOTE : il n'est pas possible de détacher le bec verseur du bol.

Fig. 13

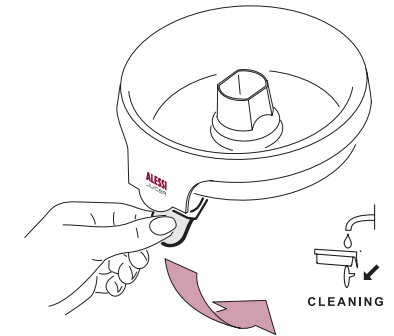

- lavez le cône, la passoire et le bol avec de l'eau chaude et du liquide vaisselle ;
- rincez-les et séchez-les avec soin ;

Fig. 14

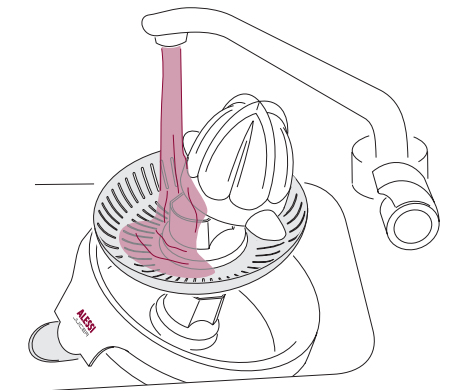

NOTE : le cône, la passoire et le bol peuvent être lavés au lave-vaisselle. Toutefois, n'oubliez pas que les détergents et les additifs utilisés, en raison également des températures atteintes durant le cycle de lavage, peuvent détériorer la finition superficielle du produit.

- nettoyez le bloc-moteur avec un chiffon humide ;

ATTENTION



Ne plongez jamais le bloc-moteur dans l'eau et ne le rincez pas sous l'eau courante.

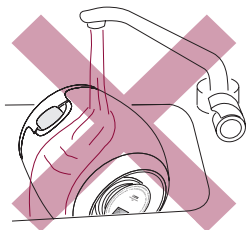

- enroulez le cordon sur l'enrouleur et bloquez-le dans son logement.

ATTENTION



Si le cordon d'alimentation s'est détérioré, adressez-vous à votre revendeur Alessi de confiance pour le remplacer. N'essayez jamais d'ouvrir ou d'intervenir sur le bloc-moteur de l'appareil.

EN CAS DE FONCTIONNEMENT DÉFECTUEUX

En général, en cas de fonctionnement défectueux ou en cas de doute, n'utilisez pas le presse-agrumes et adressez-vous à votre revendeur Alessi de confiance.

Nous vous adressons ci-dessous quelques conseils pour résoudre seuls les éventuels petits problèmes, souvent causés par un peu d'inattention :

- **Si le moteur ne démarre pas :**
 - avez-vous branché la fiche dans la prise ?
 - la tension de votre installation électrique correspond-elle à celle qui est indiquée sous le bloc-moteur ?
 - avez-vous remonté correctement le cône, la passoire et le bol ?
 - avez-vous exercé une pression suffisante sur le cône ?

Si le problème persiste, n'essayez pas d'intervenir sur l'appareil et adressez-vous à

votre revendeur Alessi de confiance.

- **Si vous ne réussissez pas à remonter le bol :**
 - avez-vous remis le bec verseur de la position de NETTOYAGE à la position OUVVERTE (voir Fig. 3) ou FERMÉE (voir Fig. 4) ?
- **Si le jus coule à côté du bol :**
 - avez-vous abaissé le bec verseur en position OUVVERTE (voir Fig. 3) ?
 - avez-vous vérifié que la passoire n'est pas bouchée par la pulpe des fruits ?

PIÈCES DE RECHANGE

Vous pouvez demander à votre revendeur Alessi de confiance, et remplacer vous-même facilement, les composants suivants :

- couvercle (A)
- cône (B)
- passoire (C)
- bol (D)

ALESSI

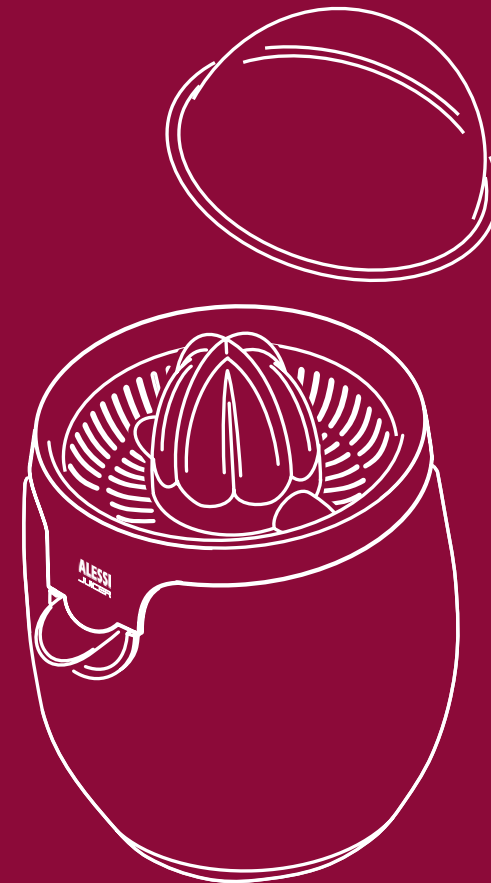

ALESSI

Alessi s.p.a. 28887 Crusinallo (VB) Italia
Tel. 0039 0323 868611 - Fax 0039 0323 641605
www.alessi.com - E-mail: sac.alessi@alessi.com

SG63
design Stefano Giovannoni
2003

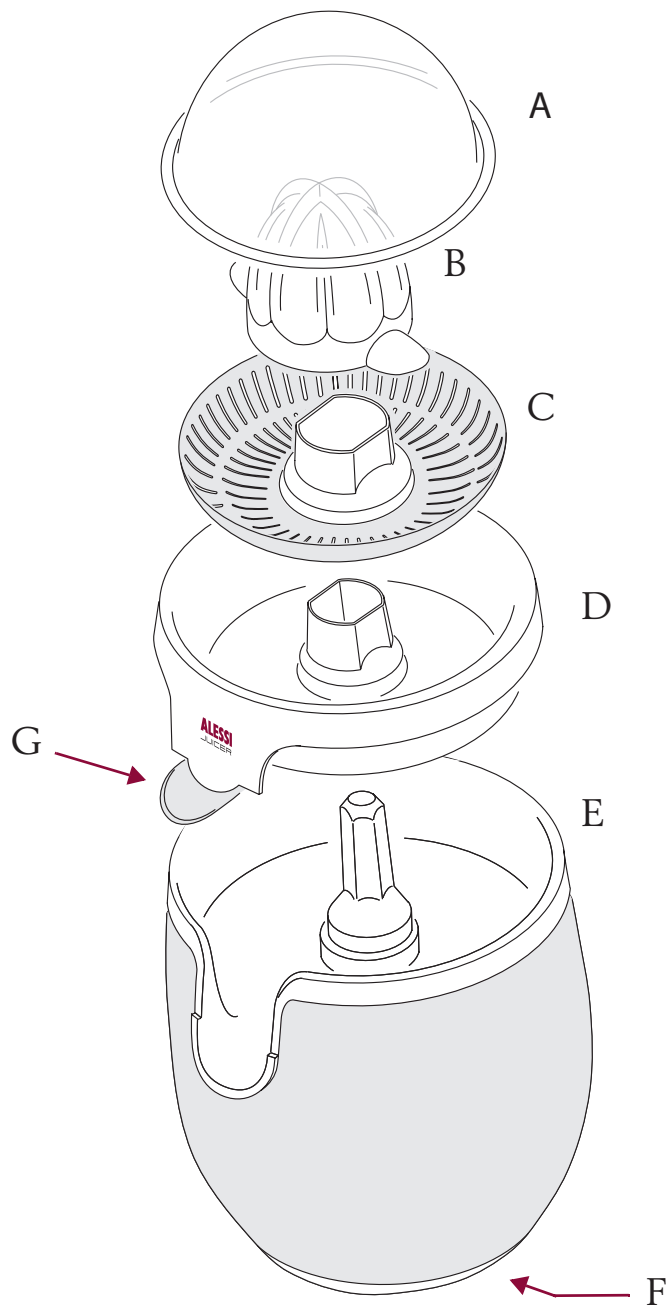

IMPORTANT SAFEGUARDS

When using electrical appliances, basic safety precautions should always be followed to reduce the risk of electric shock and/or injury to persons, including the following:

- 1 READ ALL INSTRUCTIONS BEFORE USING THE PRODUCT.
- 2 Ensure that your mains supply voltage is the same as marked on the typeplate of your appliance.
- 3 To protect against risk of electrical shock do not immerse power cord, plug or motor unit in water or other liquid.
- 4 Use a dry cloth to clean the motor unit.
- 5 Unplug from outlet when not in use, before fitting or removing parts and before cleaning.
- 6 In order to avoid any hazard, do not operate the product with a damaged cord or plug, or after the appliance has malfunctioned or been damaged in any way. Return the appliance to the nearest authorized service facility for inspection, repair or electrical or mechanical adjustment.
- 7 Close supervision is necessary when the appliance is used by or near children.
- 8 The use of accessory attachments not recommended or sold by the manufacturer may cause fire, electric shock or injury.
- 9 Do not use outdoors.
- 10 Do not let the cord hang over the edge of tables or counters or anywhere it may be accidentally caught or tripped over.
- 11 Do not let the cord touch hot surfaces such as stoves.
- 12 Do not place the product on or near hot gas burners or electric burners, or in a heated oven.
- 13 After unpacking the appliance, be sure to dispose carefully of the plastic bags so that they are out of the reach of children and the infirm.
- 14 Do not use the appliance for purposes other than those intended.
- 15 To disconnect the juicer, wait until the motor stops, then remove the plug from the wall outlet.

THIS PRODUCT IS INTENDED FOR
HOUSEHOLD USE ONLY

SAVE THESE INSTRUCTIONS

- SHORT CORD SET INSTRUCTIONS
- A short power cord is provided to reduce the risks resulting of becoming entangled in or tripping over a long cord.
- Longer, detachable power supply cords or extension cords are available and may be used if care is exercised in their use.
- If an extension cord is used, the marked electrical rating should be at least equal to the appliance electrical rating. If the appliance is provided with earthed type 3-wire cord, the extension should be a GROUNDING TYPE 3-WIRE CORD. The longer cord should be arranged so that it does not hang over the counter top or table where it can be pulled on by children or tripped over.

For U.K. and Ireland only:

This appliance is supplied with a non-rewirable 13 Amp. plug.

The plug must never be used without fitting the fuse cover.

If a replacement fuse cover is required, it must be of the same type or colour as the coloured insert around the fuse cover.

Replacement fuse covers are available from Electrical Retailers.

Replacement 13 Amp. fuses must be BSI or ASTA BS 1362 approved.

Important safety information

If the non-rewirable plug is not suitable for the socket outlets in your home, it can be removed and replaced by a plug of the correct type.

The non-rewirable plug must be cut from the mains cord, the fuse removed, and the plug safely discarded to prevent further use.

The removed plug can be hazardous if inserted into a live mains socket.

Fitting a Plug

IMPORTANT: The wires in the mains lead are coloured according to the following code:

BLUE - NEUTRAL

BROWN - LIVE

As the colours of the wires in the mains lead of this appliance may not correspond with the markings identifying the terminals in your plug, proceed as follows:

The BLUE wire must be connected to the terminal which is marked with the letter "N" or coloured BLACK.

The BROWN wire must be connected to the terminal which is marked with the letter "L" or coloured RED.

DO NOT CONNECT either of these wires to the earth terminal in the plug marked with the letter "E" or with the earth symbol or coloured GREEN, or GREEN and YELLOW.

If a 13 Amp. 3-pin plug is fitted, it must be an "approved" plug, in compliance with BS 1363-1986.

Note: If the plug terminals are unmarked or if you are in any doubt, consult a qualified electrician

AVVERTISSEMENTS IMPORTANTI

Lors de l'utilisation d'appareils électriques, il est nécessaire de toujours respecter les précautions de sécurité afin d'éviter le risque de décharge électrique et/ou de lésions physiques aux personnes. Il faut respecter en particulier les indications suivantes :

- 1 LIRE TOUTES LES INSTRUCTIONS AVANT D'UTILISER L'APPAREIL.
- 2 Assurez-vous que la tension de l'alimentation électrique correspond à celle qui est indiquée sur la plaquette de l'appareil.
- 3 Pour éviter le risque de décharge électrique, ne pas plonger le cordon, la fiche ou le bloc-moteur dans de l'eau ou tout autre liquide.
- 4 Utiliser un chiffon sec pour nettoyer le bloc-moteur.
- 5 Débrancher la fiche de la prise quand l'appareil n'est pas utilisé, avant de monter ou de démonter les parties mobiles et avant de le nettoyer.
- 6 Afin d'éviter tout risque, ne pas utiliser l'appareil si le cordon ou la fiche sont détériorés ou si l'appareil ne fonctionne pas bien ou est endommagé de quelque manière que ce soit. Envoyer l'appareil dans un centre de service après-vente agréé pour le contrôle, la réparation ou le réglage électrique ou mécanique.
- 7 Il est nécessaire de surveiller attentivement l'appareil s'il est utilisé par des enfants ou à proximité d'enfants.
- 8 L'utilisation d'accessoires non recommandés ou vendus par le producteur peut causer un incendie, une décharge électrique ou des lésions physiques.
- 9 Ne pas utiliser à l'extérieur.
- 10 Ne pas laisser le cordon pendre du bord de la table ou des comptoirs, et ne pas le laisser dans toutes les positions où il pourrait s'emmêler ou faire trébucher quelqu'un.
- 11 Ne pas laisser le cordon en contact avec des surfaces chaudes, telles que les plans de cuisson ou les poêles.
- 12 Ne pas poser l'appareil sur des brûleurs à gaz ou électriques ou à proximité, ou dans un four chaud.
- 13 Après avoir déballé l'appareil, veiller à évacuer correctement les emballages, en particulier les sachets en plastique, afin qu'ils restent hors de portée des enfants.
- 14 Ne pas utiliser l'appareil pour des emplois différents de ceux qui sont indiqués par le producteur.
- 15 Pour débrancher l'appareil, attendre que le moteur se soit arrêté puis retirer la fiche de la prise.

CE PRODUIT EST EXCLUSIVEMENT DESTINÉ
À UN USAGE DOMESTIQUE
CONSERVEZ CES INSTRUCTIONS

- INSTRUCTIONS POUR CORDONS SPÉCIAUX

- A short power cord is provided to reduce the risks resulting of becoming entangled in or tripping over a long cord.
- L'appareil est équipé d'un cordon court afin d'éviter qu'il ne s'emmêle et afin de réduire le risque de trébucher dans un cordon long.
- Il est d'utiliser des cordons plus longs et des rallonges en faisant attention durant l'utilisation. Si l'on utilise une rallonge, ses caractéristiques électriques doivent être au moins égales ou supérieures à celles de l'appareil. Si l'appareil est équipé d'un cordon avec mise à la terre, la rallonge doit elle aussi être du type avec mise à la terre. Si le cordon est plus long, il doit être installé de manière à ne pas pendre du bord des tables et des comptoirs et, dans tous les cas, de sorte qu'il ne puisse pas être tiré par des enfants ou faire trébucher quelqu'un.

SG63

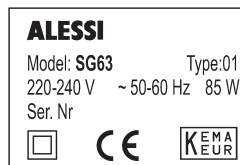

Este exprimidor eléctrico, diseñado por Stefano Giovannoni en el 2003, está fabricado con acero inoxidable 18/10 y resina termoplástica de alta resistencia.

El producto está ensayado y certificado para garantizar la seguridad del usuario.

DESCRIPCIÓN DEL APARATO

- A - tapa
- B - piña
- C - filtro
- D - jarra
- E - grupo motor
- F - alojamiento recogecables (véase Fig. 2)
- G - pico vertedor

Fig. 1

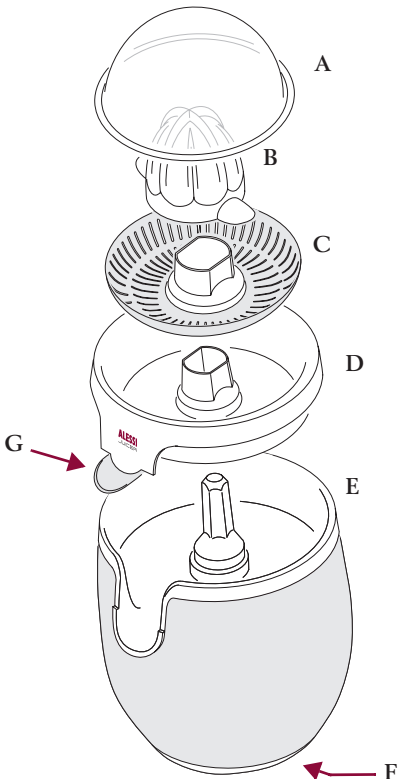
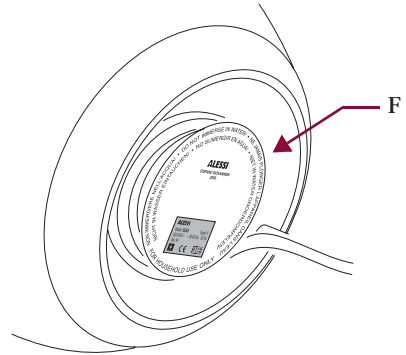

Fig. 2



El pico vertedor tiene tres posiciones:

ABIERTO: Lleve el pico vertedor hacia abajo para abrir la jarra y verter el zumo en el vaso.

Fig. 3

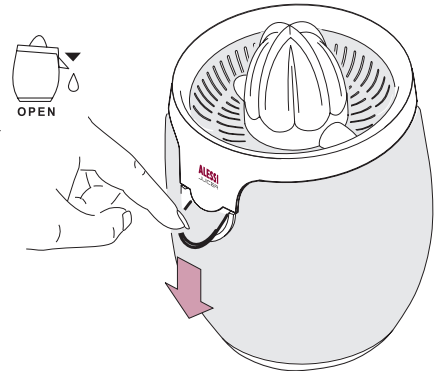

CERRADO: Lleve el pico vertedor hacia arriba para cerrar la jarra y evitar que el zumo gotee.

Fig. 4

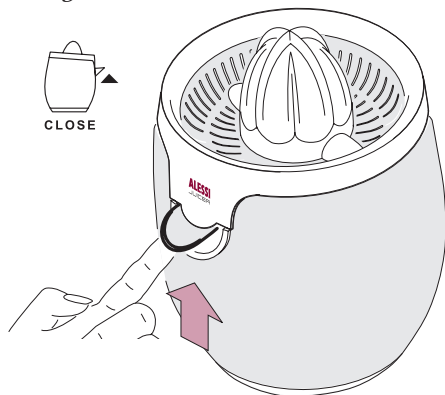

LIMPIEZA: Lleve el pico vertedor completamente hacia abajo para lavar la jarra.

NOTA: Para colocar el pico vertedor en la posición de LIMPIEZA hay que desmontar la jarra del grupo motor (véase Fig. 1).

El pico vertedor no se puede desmontar de la jarra.

Fig. 5

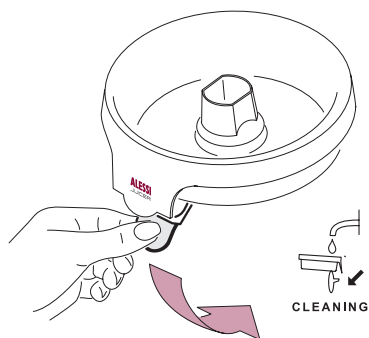

ATENCIÓN

Antes de utilizar el exprimidor, lea atentamente las instrucciones de uso y sígalas al pie de la letra.

Conserve y consulte las instrucciones de uso durante toda la vida útil del aparato.

Después de quitar el embalaje, asegúrese de que todos los componentes del exprimidor estén en perfectas condiciones.

Compruebe que la tensión de su instalación eléctrica corresponda a la que se indica en la parte inferior del grupo motor de su exprimidor.

No sumerja el cable, el enchufe ni el grupo motor en agua o en otros líquidos.

No utilice el exprimidor en baños ni cerca de otras fuentes de agua.

No permita que el cable cuelgue del borde del plano de trabajo.

No use el aparato de manera continuada por más de 10 minutos.

Como cualquier otro electrodoméstico, este aparato no se debe utilizar al aire libre.

MANTENGA EL APARATO FUERA DEL ALCANCE DE LOS NIÑOS.

En caso de desperfectos, especialmente si el cable de alimentación está dañado, no utilice el exprimidor y diríjase a su vendedor Alessi de confianza.

Desenchufe el aparato de la red cuando no lo utiliza, antes de montar o desmontar un componente y antes de limpiarlo.

No acerque el cable eléctrico ni el aparato a placas de cocina, a hornallas o a fuentes de calor en general.

No utilice el exprimidor para otros fines que no sean los previstos. Alessi declina toda responsabilidad por los daños debidos a un uso inapropiado.

No utilice adaptadores ni prolongaciones que no respeten las normas vigentes en cuestión de seguridad o que superen los límites de capacidad del aparato con relación al valor de voltaje (220-240V).

Nunca utilice el aparato si una de sus partes está dañada, especialmente si se trata del cable o del enchufe o si ha detectado una anomalía durante el funcionamiento.

Respete el medio ambiente desechando apropiadamente el embalaje y conserve las bolsas de plástico fuera del alcance de los niños.

Al final del ciclo de vida útil, deseche el aparato de manera apropiada. Desmonte sus componentes para desecharlos de acuerdo con las normas de eliminación vigentes en su país.

Nunca intente forzar el grupo motor para abrirlo.

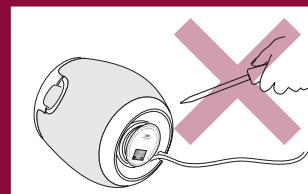

ESTE PRODUCTO ESTÁ DESTINADO SÓLO A USO DOMÉSTICO.

Este aparato no está previsto para ser utilizado por personas (incluidos niños) con capacidades físicas, sensoriales o mentales reducidas o que carezcan de experiencia y conocimiento, a menos que

estas personas hayan sido capacitadas para utilizar el aparato o lo utilicen bajo la supervisión de una persona responsable de su seguridad.

VIGILAR A LOS NIÑOS A FIN DE IMPEDIR QUE JUEGUEN CON EL APARATO.

ANTES DEL PRIMER USO

- Retire las partes desmontables (tapa, piña, filtro, jarra).
- Lávelas con agua caliente y detergente líquido para platos.
- Enjuáguelas y séquelas con esmero.
- Monte otra vez la jarra, el filtro y la piña.

NOTA: No sumerja el cable, el enchufe ni el grupo motor en agua o en otros líquidos.

USO

- Compruebe que la tensión de su instalación eléctrica corresponda a la que se indica en la parte inferior del grupo motor del exprimidor.
- Introduzca el enchufe en la toma de corriente.
- Si es necesario, enrolle el cable excedente alrededor del enrollador y bloquéelo en su alojamiento.

Fig. 6

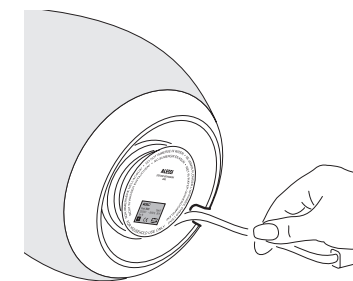

- Asegúrese de que el exprimidor esté apoyado de manera estable en el plano de trabajo y de que esté fuera del alcance de los niños.

Además, compruebe que el cable no cuelgue del borde del plano de trabajo.

Fig. 7

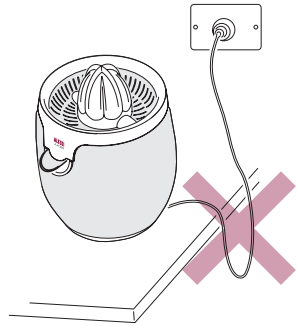

- Retire la tapa.
- Coloque un vaso o una jarra debajo del pico vertedor.
- Lleve el pico vertedor hacia abajo, hasta la posición de ABIERTO.

Fig. 8

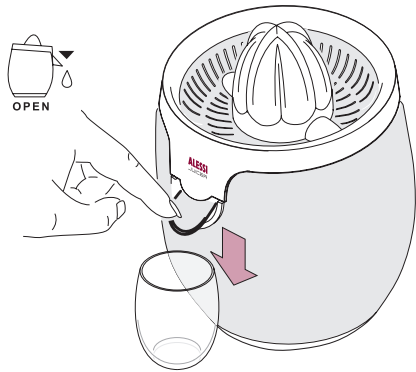

- Corte por la mitad la fruta que desea exprimir, para poder colocarla sobre la piña con facilidad.

- Con la mano, presione con firmeza la mitad de la fruta sobre la piña. El motor arranca automáticamente, la piña comienza a girar y el zumo cae en el vaso.

Fig. 9

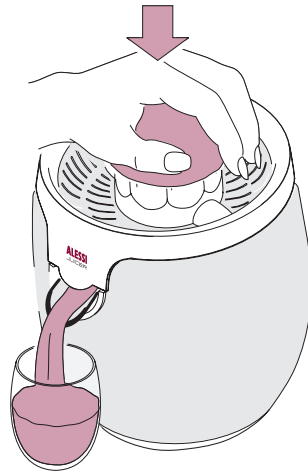

- Deje de presionar la fruta para detener el motor.
- Para evitar el goteo del zumo que queda en la jarra cuando cambia el vaso, o después de usar, lleve el pico vertedor hacia arriba.

Fig. 10

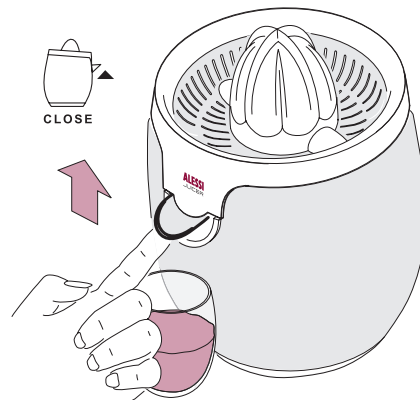

LIMPIEZA

NOTA: Limpie el aparato inmediatamente después de usar, para evitar que los restos de pulpa se sequen y luego sea más difícil eliminarlos.

- DESENCHUFE EL APARATO DE LA TOMA DE CORRIENTE.
- Retire las partes desmontables sujetando la jarra, y colóquelas en el fregadero.

Fig. 11

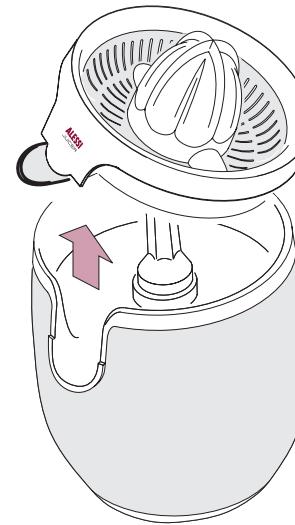

- Desmonte la piña, el filtro y la jarra.

Fig. 12

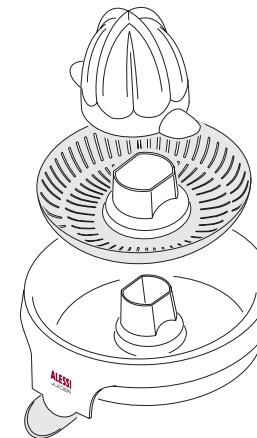

- Lleve el pico vertedor de la jarra hacia abajo, hasta la posición de LIMPIEZA. NOTA: El pico vertedor no se puede desmontar de la jarra.

Fig. 13

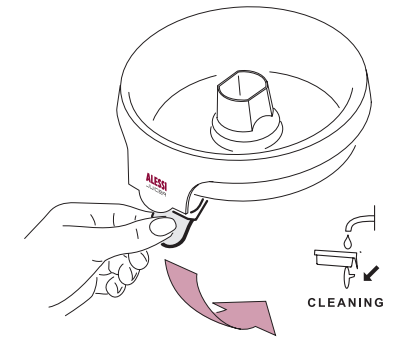

- Lave la piña, el filtro y la jarra con agua caliente y detergente líquido para platos.
- Enjuáguelos y séquelos con esmero.

Fig. 14

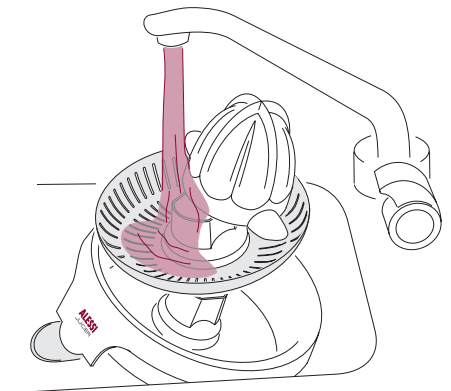

NOTA: La piña, el filtro y la jarra se pueden lavar en el lavavajillas, pero recuerde que los detergentes y los aditivos utilizados, como así también las temperaturas que se alcanzan durante el ciclo de lavado, pueden arruinar el acabado superficial del producto.

- Limpie el grupo motor con un paño húmedo.

ATENCIÓN



Nunca sumerja el grupo motor en el agua ni lo enjuague con agua corriente.

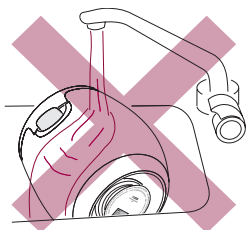

- Enrole el cable alrededor del enrollador y bloquéelo en su alojamiento.

ATENCIÓN



Si el cable eléctrico se arruina, diríjase a su vendedor Alessi de confianza para reemplazarlo.

Nunca intente abrir o forzar el grupo motor del aparato.

EN CASO DE PROBLEMAS DE FUNCIONAMIENTO

En general, en caso de funcionamiento irregular o en caso de dudas, no utilice el exprimidor y diríjase a su vendedor Alessi de confianza.

A continuación se dan algunos consejos para que solucione usted mismo algunos posibles pequeños problemas, que muchas veces se deben sólo a una ligera falta de atención:

- **Si el motor no arranca:**
 - ¿enchufó el aparato?
 - ¿la tensión de su instalación eléctrica corresponde a la que se indica en la parte inferior del grupo motor?
 - ¿montó correctamente la piña, el filtro y la jarra?

- ¿la presión ejercida sobre la piña es suficiente?

Si el problema subsiste, no intente forzar el aparato y diríjase a su vendedor Alessi de confianza.

- **Si no logra montar nuevamente la jarra:**

- ¿cambió la posición del pico vertedor de LIMPIEZA a ABIERTO (véase Fig. 3) o a CERRADO (véase Fig. 4)?

- **Si el zumo rebosa por el borde de la jarra:**

- ¿colocó el pico vertedor en la posición de ABIERTO (véase Fig. 3)?

- ¿comprobó que el filtro no esté obstruido por los restos de fruta exprimida?

REPUESTOS

Puede solicitarle a su vendedor Alessi de confianza los siguientes componentes y reemplazarlos cómodamente usted mismo:

- tapa (A)
- piña (B)
- filtro (C)
- jarra (D)

ALESSI

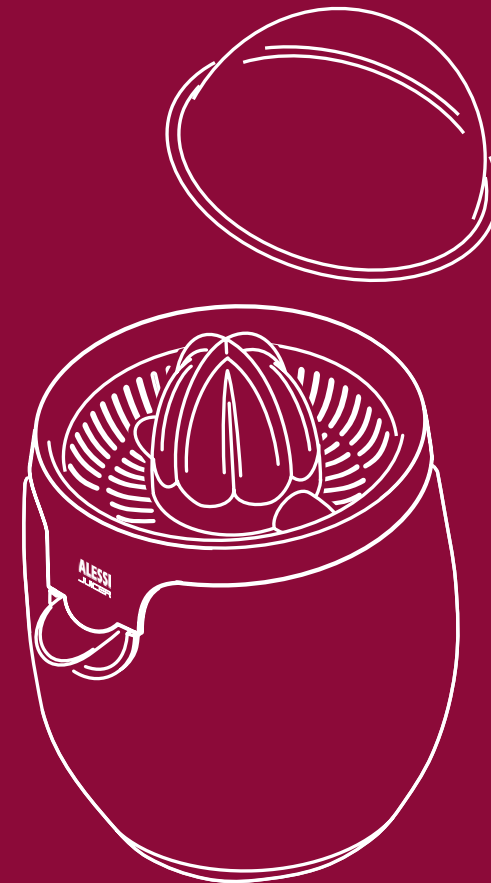

ALESSI

Alessi s.p.a. 28887 Crusinallo (VB) Italia
Tel. 0039 0323 868611 - Fax 0039 0323 641605
www.alessi.com - E-mail: sac.alessi@alessi.com

SG63
design Stefano Giovannoni
2003

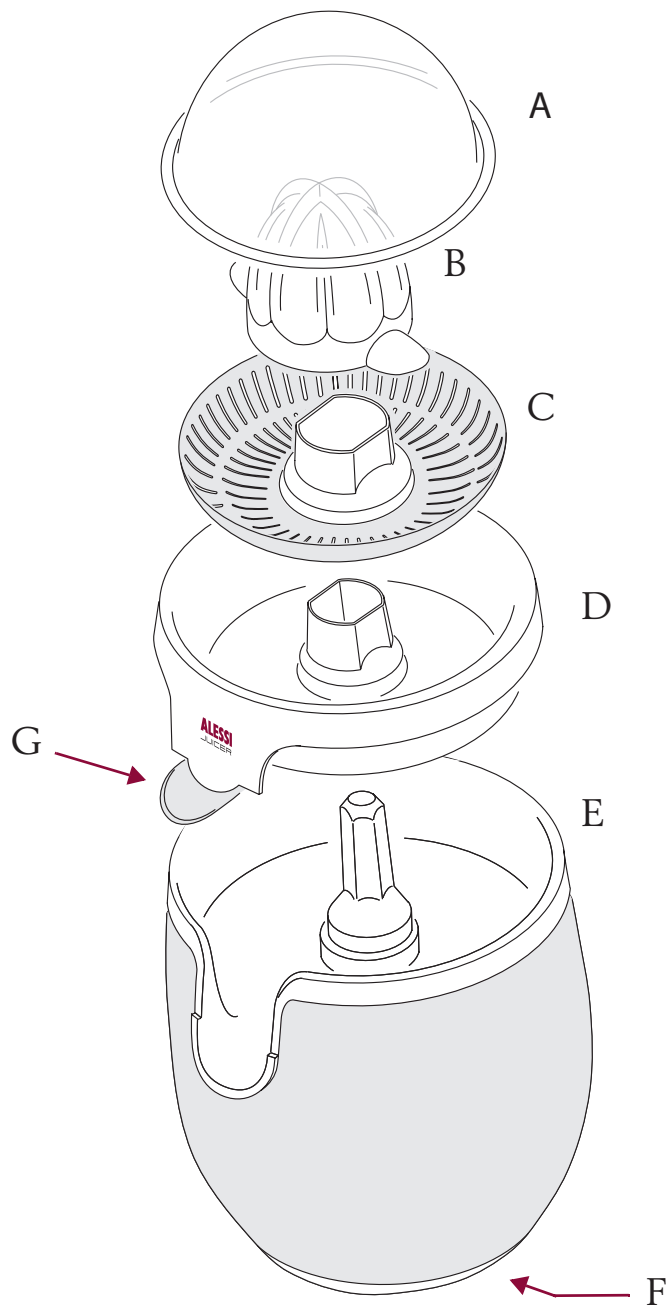

IMPORTANT SAFEGUARDS

When using electrical appliances, basic safety precautions should always be followed to reduce the risk of electric shock and/or injury to persons, including the following:

- 1 READ ALL INSTRUCTIONS BEFORE USING THE PRODUCT.
- 2 Ensure that your mains supply voltage is the same as marked on the typeplate of your appliance.
- 3 To protect against risk of electrical shock do not immerse power cord, plug or motor unit in water or other liquid.
- 4 Use a dry cloth to clean the motor unit.
- 5 Unplug from outlet when not in use, before fitting or removing parts and before cleaning.
- 6 In order to avoid any hazard, do not operate the product with a damaged cord or plug, or after the appliance has malfunctioned or been damaged in any way. Return the appliance to the nearest authorized service facility for inspection, repair or electrical or mechanical adjustment.
- 7 Close supervision is necessary when the appliance is used by or near children.
- 8 The use of accessory attachments not recommended or sold by the manufacturer may cause fire, electric shock or injury.
- 9 Do not use outdoors.
- 10 Do not let the cord hang over the edge of tables or counters or anywhere it may be accidentally caught or tripped over.
- 11 Do not let the cord touch hot surfaces such as stoves.
- 12 Do not place the product on or near hot gas burners or electric burners, or in a heated oven.
- 13 After unpacking the appliance, be sure to dispose carefully of the plastic bags so that they are out of the reach of children and the infirm.
- 14 Do not use the appliance for purposes other than those intended.
- 15 To disconnect the juicer, wait until the motor stops, then remove the plug from the wall outlet.

THIS PRODUCT IS INTENDED FOR
HOUSEHOLD USE ONLY

SAVE THESE INSTRUCTIONS

- SHORT CORD SET INSTRUCTIONS
- A short power cord is provided to reduce the risks resulting of becoming entangled in or tripping over a long cord.
- Longer, detachable power supply cords or extension cords are available and may be used if care is exercised in their use.
- If an extension cord is used, the marked electrical rating should be at least equal to the appliance electrical rating. If the appliance is provided with earthed type 3-wire cord, the extension should be a GROUNDING TYPE 3-WIRE CORD. The longer cord should be arranged so that it does not hang over the counter top or table where it can be pulled on by children or tripped over.

For U.K. and Ireland only:

This appliance is supplied with a non-rewirable 13 Amp. plug.

The plug must never be used without fitting the fuse cover.

If a replacement fuse cover is required, it must be of the same type or colour as the coloured insert around the fuse cover.

Replacement fuse covers are available from Electrical Retailers.

Replacement 13 Amp. fuses must be BSI or ASTA BS 1362 approved.

Important safety information

If the non-rewirable plug is not suitable for the socket outlets in your home, it can be removed and replaced by a plug of the correct type.

The non-rewirable plug must be cut from the mains cord, the fuse removed, and the plug safely discarded to prevent further use.

The removed plug can be hazardous if inserted into a live mains socket.

Fitting a Plug

IMPORTANT: The wires in the mains lead are coloured according to the following code:

BLUE - NEUTRAL

BROWN - LIVE

As the colours of the wires in the mains lead of this appliance may not correspond with the markings identifying the terminals in your plug, proceed as follows:

The BLUE wire must be connected to the terminal which is marked with the letter "N" or coloured BLACK.

The BROWN wire must be connected to the terminal which is marked with the letter "L" or coloured RED.

DO NOT CONNECT either of these wires to the earth terminal in the plug marked with the letter "E" or with the earth symbol or coloured GREEN, or GREEN and YELLOW.

If a 13 Amp. 3-pin plug is fitted, it must be an "approved" plug, in compliance with BS 1363-1986.

Note: If the plug terminals are unmarked or if you are in any doubt, consult a qualified electrician

AVVERTISSEMENTS IMPORTANTI

Lors de l'utilisation d'appareils électriques, il est nécessaire de toujours respecter les précautions de sécurité afin d'éviter le risque de décharge électrique et/ou de lésions physiques aux personnes. Il faut respecter en particulier les indications suivantes :

- 1 LIRE TOUTES LES INSTRUCTIONS AVANT D'UTILISER L'APPAREIL.
- 2 Assurez-vous que la tension de l'alimentation électrique correspond à celle qui est indiquée sur la plaquette de l'appareil.
- 3 Pour éviter le risque de décharge électrique, ne pas plonger le cordon, la fiche ou le bloc-moteur dans de l'eau ou tout autre liquide.
- 4 Utiliser un chiffon sec pour nettoyer le bloc-moteur.
- 5 Débrancher la fiche de la prise quand l'appareil n'est pas utilisé, avant de monter ou de démonter les parties mobiles et avant de le nettoyer.
- 6 Afin d'éviter tout risque, ne pas utiliser l'appareil si le cordon ou la fiche sont détériorés ou si l'appareil ne fonctionne pas bien ou est endommagé de quelque manière que ce soit. Envoyer l'appareil dans un centre de service après-vente agréé pour le contrôle, la réparation ou le réglage électrique ou mécanique.
- 7 Il est nécessaire de surveiller attentivement l'appareil s'il est utilisé par des enfants ou à proximité d'enfants.
- 8 L'utilisation d'accessoires non recommandés ou vendus par le producteur peut causer un incendie, une décharge électrique ou des lésions physiques.
- 9 Ne pas utiliser à l'extérieur.
- 10 Ne pas laisser le cordon pendre du bord de la table ou des comptoirs, et ne pas le laisser dans toutes les positions où il pourrait s'emmêler ou faire trébucher quelqu'un.
- 11 Ne pas laisser le cordon en contact avec des surfaces chaudes, telles que les plans de cuisson ou les poêles.
- 12 Ne pas poser l'appareil sur des brûleurs à gaz ou électriques ou à proximité, ou dans un four chaud.
- 13 Après avoir déballé l'appareil, veiller à évacuer correctement les emballages, en particulier les sachets en plastique, afin qu'ils restent hors de portée des enfants.
- 14 Ne pas utiliser l'appareil pour des emplois différents de ceux qui sont indiqués par le producteur.
- 15 Pour débrancher l'appareil, attendre que le moteur se soit arrêté puis retirer la fiche de la prise.

CE PRODUIT EST EXCLUSIVEMENT DESTINÉ
À UN USAGE DOMESTIQUE
CONSERVEZ CES INSTRUCTIONS

- INSTRUCTIONS POUR CORDONS SPÉCIAUX

- A short power cord is provided to reduce the risks resulting of becoming entangled in or tripping over a long cord.
- L'appareil est équipé d'un cordon court afin d'éviter qu'il ne s'emmêle et afin de réduire le risque de trébucher dans un cordon long.
- Il est d'utiliser des cordons plus longs et des rallonges en faisant attention durant l'utilisation. Si l'on utilise une rallonge, ses caractéristiques électriques doivent être au moins égales ou supérieures à celles de l'appareil. Si l'appareil est équipé d'un cordon avec mise à la terre, la rallonge doit elle aussi être du type avec mise à la terre. Si le cordon est plus long, il doit être installé de manière à ne pas pendre du bord des tables et des comptoirs et, dans tous les cas, de sorte qu'il ne puisse pas être tiré par des enfants ou faire trébucher quelqu'un.

SG63

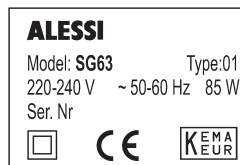

Deze elektrische citruspers, in 2003 ontworpen door Stefano Giovannoni, is gerealiseerd in roestvrij staal 18/10 en bijzonder sterke thermoplastische hars. Het product werd getest en garandeert de veiligheid van de gebruiker.

BESCHRIJVING VAN HET APPARAAT

- A - deksel
- B - kegel
- C - zeef
- D - recipiënt
- E - motorgroep
- F - snoeropbergplaats (zie Fig. 2)
- G - giettuit

Fig. 1

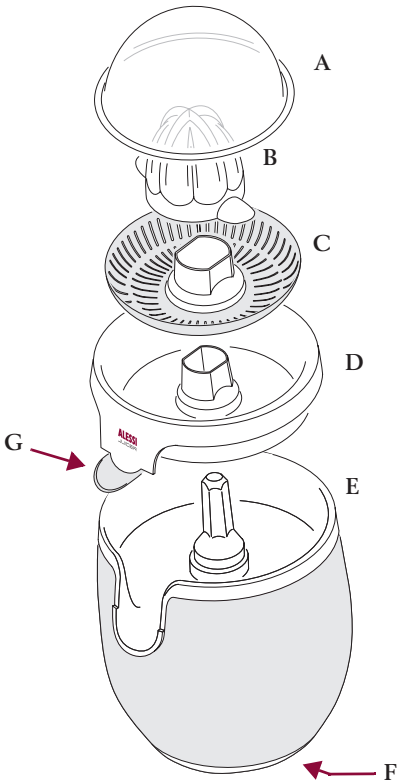
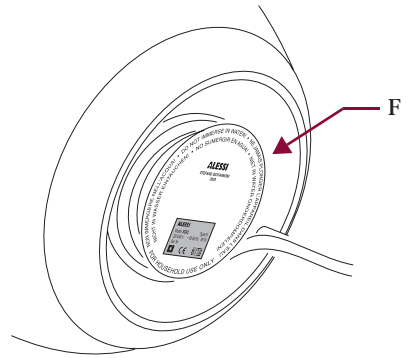

Fig. 2



De giettuit kan drie standen hebben:

OPEN: duw de giettuit naar beneden om de recipiënt te openen en het sap in het glas te gieten.

Fig. 3

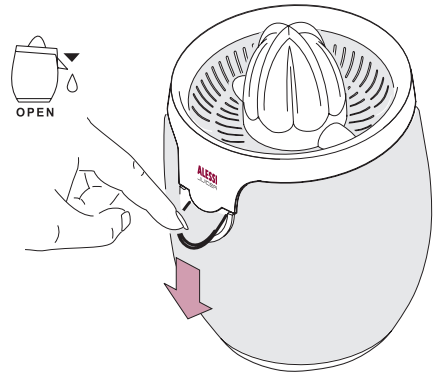

TOE: duw de gietsluit naar boven om de recipiënt te sluiten, zodat het sap niet gaat druppen.

Fig. 4

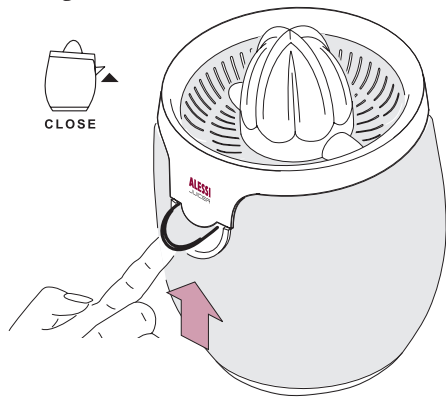

REINIGING: duw de gietsluit helemaal naar beneden om de recipiënt te wassen.

OPMERKING: om de gietsluit in deze stand te brengen, dient het recipiënt te worden gescheiden van de motorgroep (zie Fig. 1). De gietsluit kan niet van de recipiënt worden losgemaakt.

Fig. 5

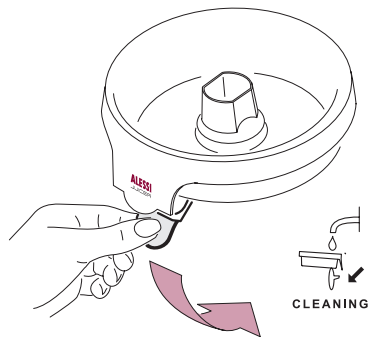

LET OP

Voordat u het apparaat in gebruik neemt, worden de gebruiksaanwijzingen aandachtig gelezen en gevolgd. Bewaar en raadpleeg de gebruiksaanwijzingen de hele levensduur van het apparaat.

Haal de citruspersers uit de verpakking en controleer of geen enkel onderdeel beschadigd is.

Controleer de voltageaanduiding onderaan de motorgroep van de citruspersers overeenkomt met de netspanning in uw woning.

Het voedings snoer, de stekker of de motorgroep niet onderdompelen in water of een andere vloeistof.

Gebruik de citruspersers niet in een badkamer of in de nabijheid van andere waterbronnen.

Laat het voedings snoer niet van het werkvlak hangen.

Gebruik het apparaat niet voor periodes langer dan 10 minuten.

Net zoals elk ander elektrisch apparaat, wordt deze citruspersers niet buiten gebruikt.

HOUD HET APPARAAT BUITEN HET BEREIK VAN KINDEREN.

Indien het apparaat niet goed werkt en in het bijzonder, indien het snoer beschadigd is, dient de citruspersers niet te worden gebruikt en wordt contact opgenomen met uw vertrouwde verkoper Alessi.

Haal de stekker uit het stopcontact wanneer het apparaat niet wordt gebruikt, alvorens onderdelen te vóór elke reinigingsbeurt.

Zorg ervoor dat het voedings snoer of het apparaat zelf niet in de buurt komen van kookplaten, warmtebronnen, enz.

Gebruik de citruspersers niet voor andere dan de beschreven doeleinden.

Alessi kan niet aansprakelijk worden gesteld voor schade die het gevolg is van een verkeerd gebruik.

Gebruik geen adapters of verlengsnoeren die niet conform de geldende veiligheidsnormen zijn of die het voltage van het apparaat overschrijden (220-240V).

Gebruik het apparaat nooit indien onderdelen zoals het voedings snoer of de stekker beschadigd zijn, of indien het apparaat niet goed werkt.

Gooi de verpakking niet in de omgeving en houd de plastic zakken buiten het bereik van kinderen.

Wanneer het apparaat wordt afgedankt, wordt het niet inde omgeving gegooid.

Demonteer de onderdelen, teneinde deze af te danken conform de geldende normen in uw land.

Knoei niet aan de motorgroep om te proberen deze open te maken.

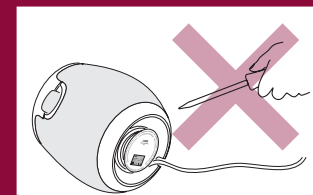

DIT PRODUCT IS UITSLUITEND VOOR HUISHOUDELIJK GEBRUIK BESTEMD.

Dit apparaat is niet bestemd voor gebruik door personen (inclusief kinderen) met beperkte fysieke, sensorische of geestelijke capaciteiten of met gebrek aan ervaring en kennis, tenzij

ze het apparaat hebben leren gebruiken of onder toezicht zijn van iemand die voor hun veiligheid verantwoordelijk is.

HOUD KINDEREN IN DE GATEN OM ERVOOR TE ZORGEN DAT ZE NIET MET DE APPARATUUR SPELEN.

VÓÓR HET EERSTE GEBRUIK

- Demonteer alle losse onderdelen (deksel, kegel, zeef, recipiënt) door ze op te tillen.
- Was de onderdelen met warm water en een vloeibaar afwasmiddel.
- Spoel en droog goed af.
- Hermonteer de recipiënt, de zeef en de kegel.

OPMERKING: het voedings snoer, de stekker of de motorgroep worden nooit ondergedompeld in water of een andere vloeistof.

GEBRUIK

- Controleer of de voltageaanduiding onderaan de motorgroep van de citruspersers overeenkomt met de netspanning in uw woning.
- Steek de stekker in het stopcontact.
- Het overtollig eind van het voedings snoer wordt eventueel opgerold en vastgezet in de gleuf.

Fig. 6

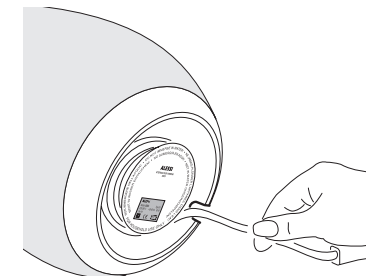

- Overtuig u ervan dat de citruspersers stabiel staat op het werkvlak en buiten het bereik van kinderen is. Controleer overigens of het

voedings snoer niet van het werkvlak hangt.

Fig. 7

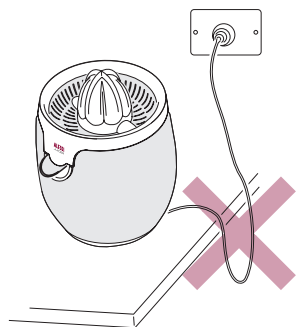

- Verwijder het deksel.
- Zet een glas of recipiënt onder de gietsluit.
- Duw de gietsluit naar beneden, in de OPEN stand.

Fig. 8

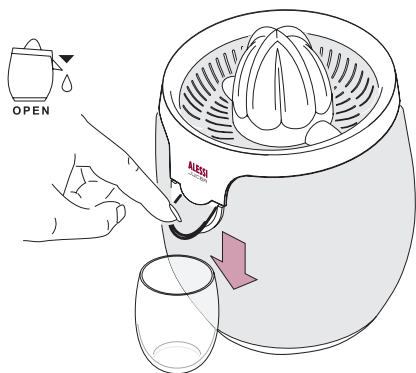

- Snijd het te persen fruit in twee helften die makkelijk op de kegel gaan.
- Duw het fruit met de hand stevig op de kegel. De motor start vanzelf, de kegel gebint te

draaien en het sap loopt in het glas.

Fig. 9

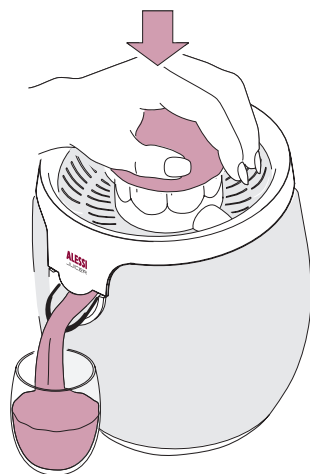

- Haal de hand van het fruit om de motor te stoppen.
- Om te voorkomen dat het sap blijft druppelen terwijl een ander glas wordt genomen en, in ieder geval, na het gebruik, wordt de gietsluit naar boven geduwd.

Fig. 10

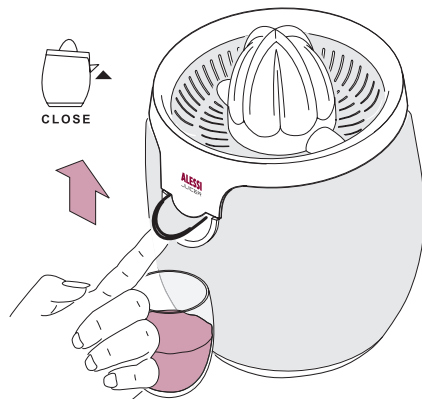

REINIGING

OPMERKING: reinig het apparaat onmiddellijk na het gebruik, om te voorkomen dat restjes vruchtvlies

opdrogen en moeilijk te verwijderen worden.

- HAAL DE STEKKER UIT HET STOPCONTACT.
- Verwijder de losse onderdelen, door de recipiënt vast te pakken en in de spoelbak te zetten.

Fig. 11

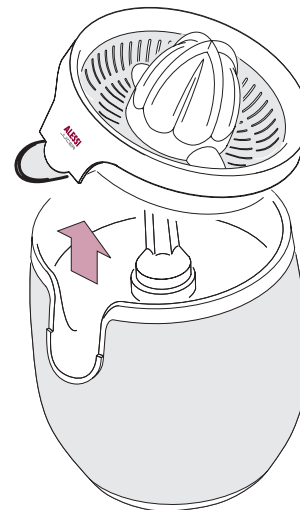

- Demonteer de kegel, de zeef en de recipiënt.

Fig. 12

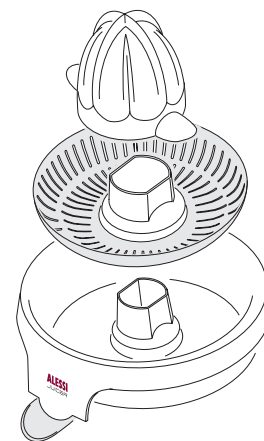

- Duw de gietsluit van de recipiënt naar beneden, in de stand voor de REINIGING.
- OPMERKING: de gietsluit kan niet van de recipiënt worden losgemaakt.

Fig. 13

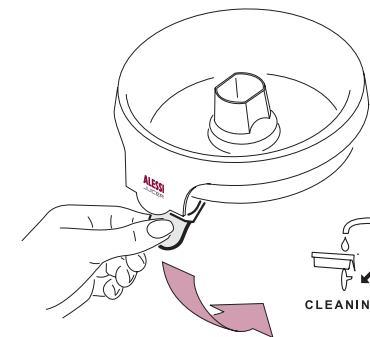

- Was de kegel, de zeef en de recipiënt met warm water en een vloeibaar afwasmiddel.
- Spoel en droog goed af.

Fig. 14

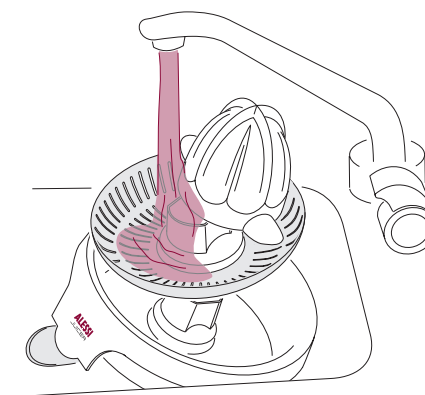

OPMERKING: de kegel, de zeef en de recipiënt mogen in de vaatwasmachine. Houd er evenwel rekening mee dat de gebruikte producten en de temperatuur van de wascyclus de afwerking van het product kunnen beschadigen.

- Reinig de motorgroep met een vochtige doek.

LET OP



De motorgroep wordt nooit ondergedompeld in water of afgespoeld onder de kraan.

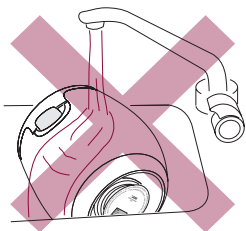

- Rol het snoer op en zet het vast in de daarvoor voorziene gleuf.

LET OP



Indien het voedings snoer beschadigd is, wordt voor de vervanging ervan contact opgenomen met de vertrouwde verkoper Alessi.

Knoei niet aan de motorgroep van het apparaat in een poging om deze open te maken of te wijzigen.

WANNEER HET APPARAAT NIET GOED FUNCTIONEERT

Wanneer het apparaat niet goed functioneert of ingeval van twijfel, wordt de citruspers niet gebruikt en wordt contact opgenomen met de vertrouwde verkoper Alessi.

Hierna volgen een aantal tips om eventuele kleine problemen op te lossen die vaak het gevolg zijn van een moment van onoplettendheid:

- **De motor start niet:**
 - Zit de stekker in het stopcontact?
 - Komt de voltageaanduiding onderaan de motorgroep overeen met de netspanning in uw woning?
 - Werden de kegel, de zeef en de recipiënt op correcte wijze gemonteerd?

- Hebt u voldoende druk uitgeoefend op de kegel?

Indien het probleem aanhoudt, niet aan het apparaat knoeien en contact opnemen met de vertrouwde verkoper Alessi.

• U slaagt er niet in de recipiënt te hermonteren:

- Hebt u de gietsluit van de REINIGINGSSTAND in de OPEN stand (zie Fig. 3) of GESLOTEN stand gezet (zie Fig. 4)?

• Het sap loopt over de rand van de recipiënt:

- Hebt u de gietsluit in de OPEN stand gezet (zie Fig. 3)?

- Hebt u gecontroleerd of de zeef niet verstopt is door restjes vruchtvlees?

RESERVEONDERDELEN

De volgende componenten kunnen aan de vertrouwde verkoper Alessi worden gevraagd en makkelijk zelf worden vervangen:

- deksel (A)
- kegel (B)
- zeef (C)
- recipiënt (D)